

KFM Tjänstekontrakt Distribution på fil - Beslutsrapport

Innehållsförteckning

1	Dokumentinformation	2
1.1	Syfte	2
1.2	Målgrupp	2
1.3	Referenser	2
1.4	Revisionshistorik.....	3
2	Tjänstebeskrivning	4
2.1	Användning	4
2.2	Funktionella krav	4
2.3	Avgränsningar	4
2.4	Informationsmatris	4
2.5	Anslutningsinformation	5
2.5.1	Schemaversion	5
2.5.2	Publicering	5
2.5.3	Specifika felmeddelanden	5
2.5.4	Arkivering	5
2.6	Ickefunktionella krav	5
3	Skicka beslutsrapporter på fil till ingivare	5
3.1	Övergripande beskrivning.....	5
3.2	Förutsättning och beroenden.....	5
3.3	Datainnehåll och volym	5
4	Specifika fildefinitioner	6
4.1	Beslutsrapport - XML	6
5	Namnsättning	23
5.1	Frekvens och tidpunkt.....	23
5.2	Övrigt	23

Dokumentansvarig

Ansvarig för detta dokument och dess innehåll är Kronofogden IT.
Synpunkter eller frågor med anledning av dokumentet lämnas till

Kronofogden IT

Dokumentets filnamn är KFM Tjänstekontrakt Distribution på fil - beslutsrapport.docx

1 Dokumentinformation

1.1 Syfte

Detta dokument är en tjänstebeskrivning, vilket beskriver tjänstens syfte och funktion samt innehåll och parametrar. Tjänstens sammanhang beskrivs övergripande i detta dokument och relaterade dokument refereras.

1.2 Målgrupp

Den huvudsakliga målgruppen är verksamhetsrepresentanter och kravanalytiker hos KFM eller hos ingivare som avser att använda tjänsten.

1.3 Referenser

Ref.	Dokumenttitel	Utgivare	Adress/Publikationsplats
[1]			
[2]			

1.4 Revisionshistorik

Datum	Ver.	Beskrivning	Signatur
2024-05-23	1.9	Lagt in rättningar av kardinalitet för icke obligatoriska fält inom delkrav och pantbrev.	Ulf Nettelblatt
2024-03-13	1.8	Uppdateringar efter test. -Lagt till Övrig Inkassokostnad i InkassoTYPE -Måltyp SHR (särskild handräckning) redovisas inte.	Ulf Nettelblatt
2024-02-28	1.7	Förtydligat i de funktionella kraven vilka händelser som redovisas Ändrat avsändare "Sara" till "KFM"	Ulf Nettelblatt
2024-02-12	1.6	Justerat mot fastställt schema	Ulf Nettelblatt
2024-02-01	1.5	Lagt till att löpnummer ska ingå i filnamnet.	Ulf Nettelblatt
2023-11-10	1.4	Ändrat SvarandeLista till att inte vara obligatorisk	Ulf Nettelblatt
2023-11-07	1.3	BeslutText och SkapatText satt till string(16000)	Ulf Nettelblatt
2023-11-02	1.2	Anpassat till lösning/schema -Fler fält satta till ej obligatoriska -Verkställighet begärd, Egendomstyp, Räntetyp och Handräckningstyp (ENUM) ändrade från förkortningar till beskrivande namn - Räntetyp lämnas ej om det inte finns något ränteyrkande	Ulf Nettelblatt
2023-05-08	1.1	Bifogade PDF-er Beslutsdokument och Utslagsdokument utgår enligt beslut från Sara	Ulf Nettelblatt
2023-05-02	1.0	Justeringarusteringar -Tagit med Ränta/Annan ränta -Div formatändringar -Förtydligat att utslag ligger i en separat lista, beslutslistan innehåller övriga beslutstyper.	Ulf Nettelblatt

2 Tjänstebeskrivning

2.1 Användning

Syftet med tjänsten är att ge möjlighet för ingivare att få beslutsrapporter utskickade på fil i stället för papperutskrift.

Distributionsparametrar för utskick till berörd ingivare ska finnas registrerade hos KFM.

Sara publicerar information till InfoService om vilka besluts som fattats och ytterligare information kring målet. Publiceringar sker med specifik Handelse och Orsak för IST att kunna kontrollera. IST hämtar utpekad information från Infoservice, sätter samman en XML och skickar till respektive ingivare.

2.2 Funktionella krav

Beslutsrapporter ska skickas en gång per dag, filen ska sättas samman och skickas iväg varje helgfri vardag, dvs. måndag till fredag.

Beslutsrapportfiler ska skickas till ingivare som ska få beslutsrapport på XML-fil.

Poster ska skickas för de betalningsföreläggandemål där det finns nya beslut eller utslag som inte har tagits med i Beslutsrapport tidigare

2.3 Avgränsningar

Detta dokument beskriver endast distribution av försändelsetypen beslutsrapport på fil till registrerade ingivare.

Distribution av motsvarande handlingar på pappersformat hanteras av tjänsten IST Distribution och finns beskriven i andra dokument.

2.4 Informationsmatris

Applikationsområde	AO Informations- och Stödtjänster
Informationsområden	Samtliga
Informationsägare	All information som hanteras ägs av respektive anropande verksamhetssystem
Tillhandahållande part	AO Informations- och Stödtjänster
Dokumentansvarig	IST-projektet
Klassificering	Extern
Relation till annan tjänst	
SLA	
Krav på infrastruktur	Tjänstens användande skall loggas och övervakas. Tjänsten har dock inga slutanvändare utan är endast maskin-till-maskin.
Kontaktperson	Förvaltningsbrevlåda ist.support@kronofogden.se
Kommunikationsmönster	Batchstyrd distribution av på fil
Bakåtkompabilitet	Inga tidigare versioner av tjänsten finns
Verksamhetsprocess	Flera, initialt olika aviseringar till ingivare
Idempotens¹	Ja
XML-schemapaket	TBD
Version av schemapaket	Kontakta IST Distribution för mer info om aktuell version
Länk till schema	

¹ Inom matematiken och datavetenskapen är en operation idempotent, om den ger samma resultat oberoende av antalet upprepningar (ordet saknas i SAOL).

2.5 Anslutningsinformation

2.5.1 Schemaversion

TBD

2.5.2 Publicering

Filtransport via SHS.

2.5.3 Specifika felmeddelanden

Tjänsten innebär ett schemalagd utskick av beslutsrapporter på XML- till konfigurerade mottagare. Fel på funktionalitet eller information kan inte redovisas i filen.

Felsituationer hanteras i stället av tjänsten med larm / loggning och ev omsändning av filer.

2.5.4 Arkivering

Tjänsten arkiverar inte skickade beslutsrapporter.

2.6 Ickefunktionella krav

Egenskap	Beskrivning
Prestandabegränsningar eller anropsfrekvens	Nej, batchen skickar på kvällen alla beslutsrapporter som beställts under dagen.
Kända fel	Nej
Användarmönster	Filgränssnitt
Batch- eller tidsberoenden	Fildistribution sker först på kvällen/natten
Öppettider samt servicetider	n/a, integratiion via SHS, hämtning och utskick initieras av IST
Tillgänglighet	se ovan

3 Skicka beslutsrapporter på fil till ingivare

3.1 Övergripande beskrivning

Filen används för att redovisa beslut i betalningsföreläggandemål till ingivare (och senare även e-tjänst). Varje beslut redovisas endast en gång till ingovaren.

Tjänsten distribuerar handlingar på fil till anslutna ingivare.

Ingivare kommer att erhålla en fil per handlingstyp och körningstillfälle, normalt en gång per dygn.

Varje fil kommer att kunna innehålla ett stort antal handlingar

3.2 Förutsättning och beroenden

För att informationen ska kunna hämtas från Infoservice måste Sara ha hunnit publicera informationen.

3.3 Datainnehåll och volym

Ca 1,3 miljoner beslut per år.

4 Specifika fildefinitioner

Beskrivning av XML-filer för de olika handlingar som är möjliga att distribuera via denna tjänst.

Varje specifik Handlingstyp har en registrerad definition i tjänstekontraktet.

4.1 Beslutsrapport - XML

Beslutsrapport

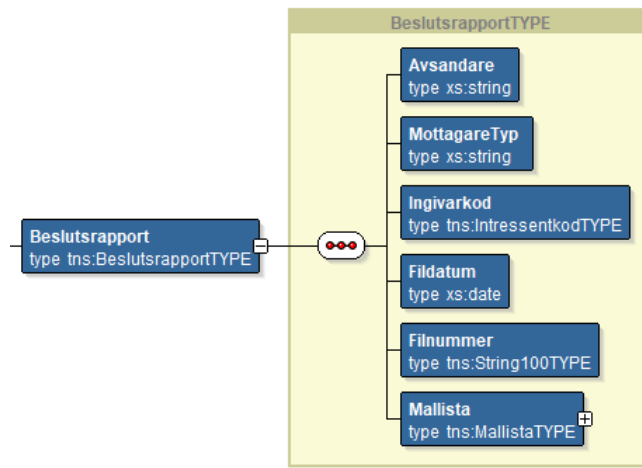

Information	Mult	Beskrivning	Format
Avsandare	1	Levererande system, alltid ="KFM"	string
MottagareTyp	1	Alltid "Ingivare"	string
Ingivarkod	1	Mottagarens Ingivarkod	IntressentkodTYPE
Fildatum	1	Datum för när bekräftelsefilen skickas	date
Filnummer	1	Bekräftelsefilens löpnummer	string(100)
Mallista	1	Lista med ingående ansökningar/mål	MallistaTYPE

MallistaTYPE

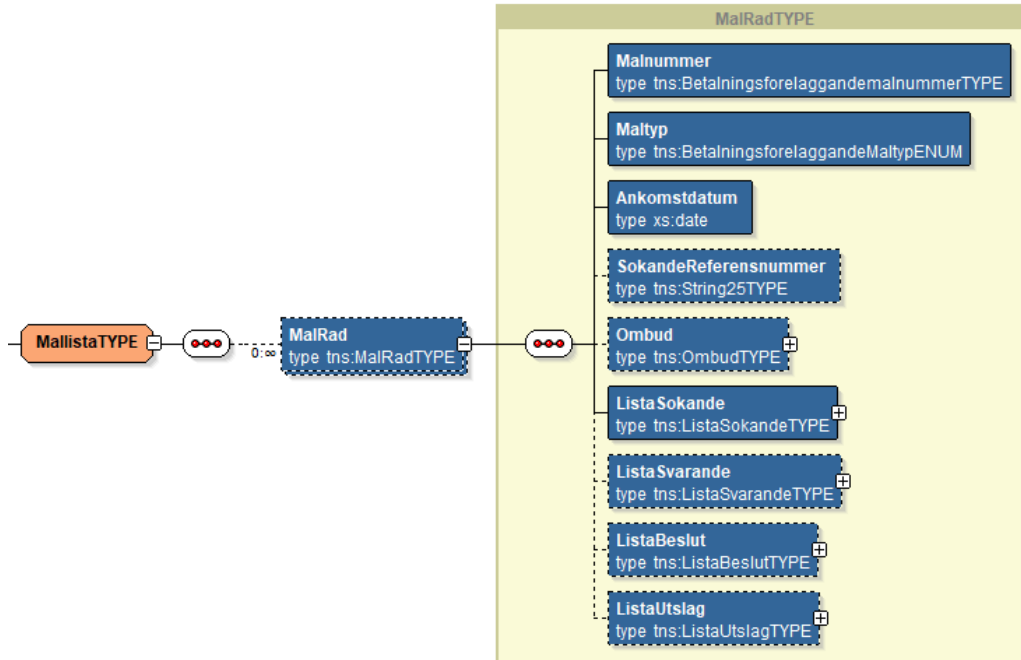

Information	Mult	Beskrivning	Format
MalRad	0..n		MalRadTYPE

MalRadTYPE

Information	Mult	Beskrivning	Format
Malnummer	1	Kronofogdens/Saras diarienummer i formen LL-NNNNNN-ÅÅ. LL står för nummerserie. N fylls inte ut med nollor utan det förekommer 1-6 st. siffror i N.	Betalningsforelaggan demalnummerTYPE
Maltyp	1	Vilken typ av mål beslutet gäller	Betalningsforelaggan deMaltypENUM
Ankomstdatum	1	Det datum Kronofogden tagit emot ansökan.	date
SokandeReferensnummer	0..1	Sökandens/ombudets referensnummer för ärendet	string (25)
Ombud	0..1	När AvsandareTyp = Ingivare är det obligatoriskt att ange värde i Ombud och där måste det finnas värde i Ombudskod	OmbudTYPE
ListaSokande	1	Lista med sökandeuppgifter	ListaSokandeTYPE
ListaSvarande	0..1	Lista med svarandeuppgifter	ListaSvarandeTYPE
ListaBeslut	0..1	Lista med beslut	ListaBeslutTYPE
ListaUtslag	0..1	Lista med utslag	ListaUtslagTYPE

BetalningsforelaggandemalnummerTYPE

Sträng max 12 tecken enligt reguljärt uttryck $[0-9]\{2\}-[0-9]\{1,6\}-[0-9]\{2\}$

BetalningsforelaggandeMaltypENUM

Fasta värden enligt nedanstående tabell (Enumeration).

Meddelandekod	Beskrivning
Betalningsforelaggande	Betalningsföreläggande
VanligHandrackning	Vanlig handräckning
BetalningsfaststallelseIPant	Betalningsfastställelse i pant

OmbudTYPE

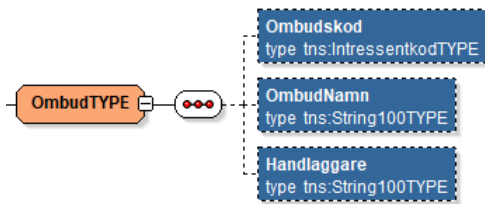

Information	Mult	Beskrivning	Format
Ombudskod	0..1	Värdet är obligatoriskt när AvsandareTyp = Ingivare	IntressentkodTYPE
OmbudNamn	0..1	Namn på ombudet	string (100)
Handlaggare	0..1	Namn på handläggare eller ansvarig avdelning hos ombudet	string (100)

IntressentkodTYPE

String, 5 tecken.

ListaSokandeTYPE

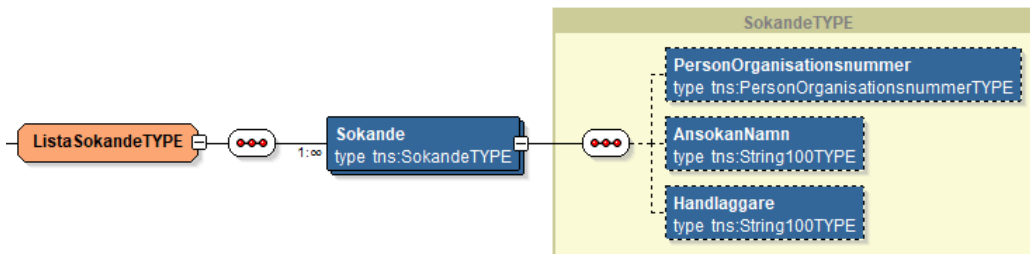

Information	Mult	Beskrivning	Format
Sokande	1..n		SokandeTYPE

SokandeRadTYPE

Information	Mult	Beskrivning	Format
PersonOrganisations Nummer	0..1	Sökandes person-/organisationsnummer	PersonOrganisationsnummerTYPE
AnsokanNamn	0..1	Sökandes namn	string (100)
Handlaggare	0..1	Namn på handläggare eller avdelning hos sökanden	string (100)

PersonOrganisationsnummerTYPE

String, 12 tecken. Börjar med 16, 17, 18, 19 eller 20.

ListaSvarandeTYPE

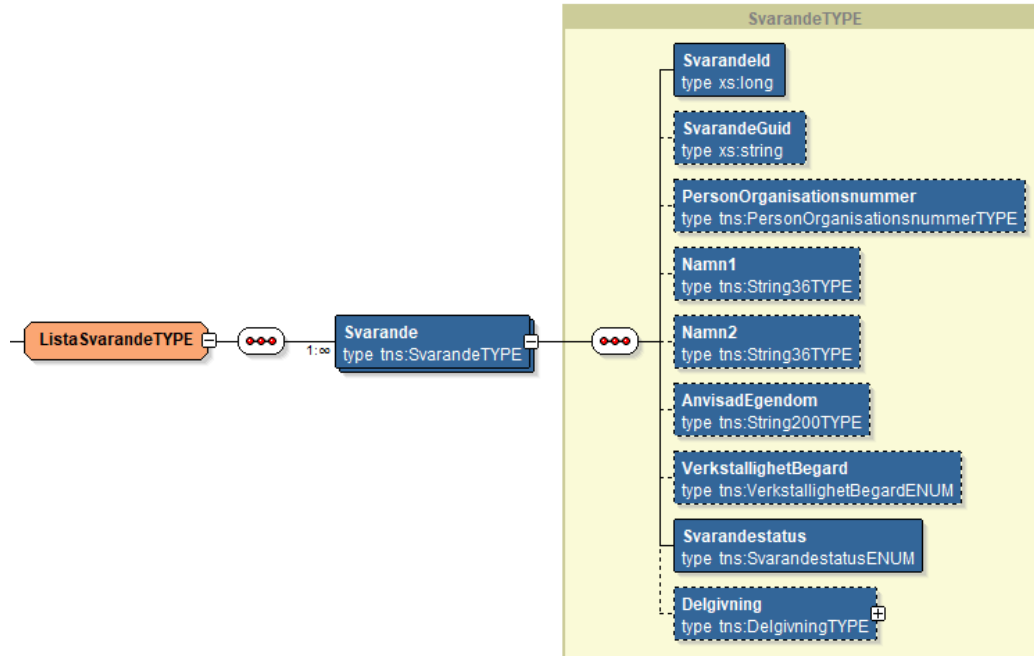

Information	Mult	Beskrivning	Format
Svarande	1..n	Lista med svarande i målet	SvarandeTYPE

SvarandeTYPE

Information	Mult	Beskrivning	Format
Svarandeld	1	Svarandes unika ID i Sara	long
SvarandeGuid	0..1	Unik identifierare för svaranden	string
PersonOrganisations Nummer	0..1	Svarandes person-/organisationsnummer Fältet kan lämnas tomt i mottagning, men kommer stoppas av Saras verksamhetsregler så att de inte kan skickas ut direkt maskinellt med s.k. kvalitetstillstånd. Om värde anges ska det vara ett godkänt svensk person-/organisationsnummer.	PersonOrganisationsnummerTYPE
Namn1	0..1	Svarandes namn, Namnfält 1.	string (36)
Namn2	0..1	Svarandes namn, Namnfält 2.	string (36)
AnvisadEgendom	0..1		string (200)
VerkstillighetBegard	0..1	Typ av verkstillighet som önskas	VerkstillighetBegardENUM
Svarandestatus	1	Målstatus för aktuell svarande	SvarandestatusENUM
Delgivning	0..1	Uppgifter om aktuell svarande blivit delgiven	DelgivningTYPE

VerkstillighetBegardENUM

Svarandestatus	Beskrivning
VerkstillighetEjBegard	Verkstillighet ej begärd
VerkstillighetBegard	Verkstillighet begärd
Handrackning	Verkstillighet begärd (av handräckning/avhysning)
VerkstillighetBegardOchHandrackning	Verkstillighet begärd (av pengar och handräckning/avhysning)

IT
ist.support@kronofogden.se
0771-737 300

Datum
2024-05-23

SvarandestatusENUM

Svarandestatus	Beskrivning
Inkommen	
Grundregistrerad	
Granskning	
Komplettering	
ForelaggandeArFardigstallt	
ForelaggandeArUtskickat	
ForelaggandeArReturnerat	
Delgiven	
Helbestritt	
Delbestritt	
Utslag	
AvskrivetAterkallat	
AvskrivetOverlamningTillDomstol	
AvskrivetOverlamningTillDomstolEjBegard	
AvskrivetTidsfristForPartsdelgivningUtgangen	
AvskrivetOvrigt	
AvskrivetFelregistrerad	
AvvisningKompletteringEjInkommen	
AvvisningErjudandeOmPartdelgivningEjAntagen	
AvvisningAtervinningForsentInkommen	
AvvisningOverklaganForsentInkommen	
AvvisningOvrigt	
AvslagOgrundad	
AvslagSarskildHandrackning	
AvslutadPgaFelregistrering	

DelgivningTYPE

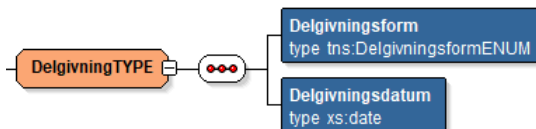

Information	Mult	Beskrivning	Format
Delgivningsform	1	Delgivningsform som svarande blev delgiven med.	DelgivningsformENUM
Delgivningsdatum	1	Datum för när delgivningen genomfördes	date

DelgivningsformENUM

Svarandestatus	Beskrivning
VITT	
Bestridande	
BudPolisKVA	
Part	
KFMDelgivning	
SDJP	
Kungorelse	
Utland	
MuntligBekraftelse	
EpostBekraftelse	

ListaBeslutTYPE

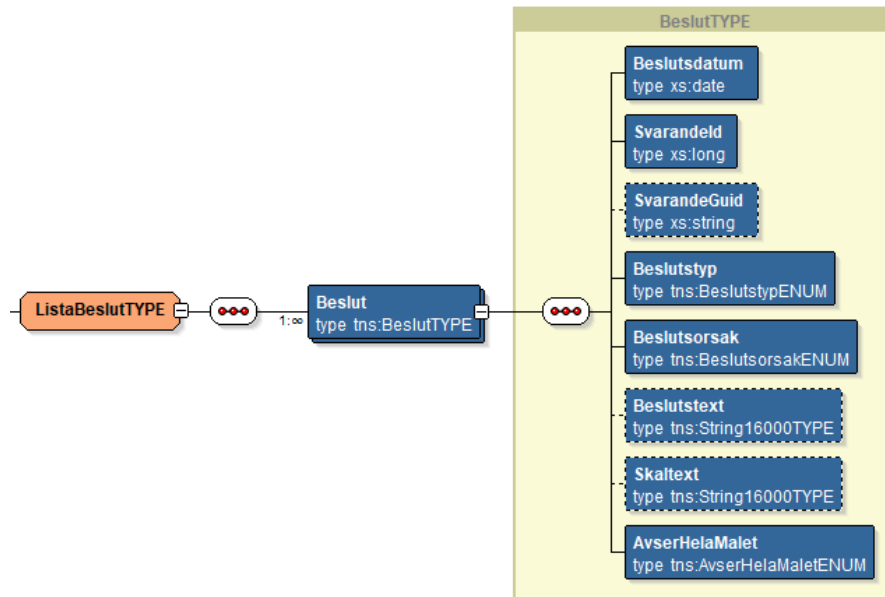

Information	Mult	Beskrivning	Format
Beslut	1..n		BeslutTYPE

BeslutTYPE

Information	Mult	Beskrivning	Format
Beslutsdatum	1	Datum för beslut	date
Svarandeld	1	Svarandes unika ID i Sara	long
SvarandeGuid	0..1	Unik identifierare för svaranden	string
Beslutstyp	1		BeslutstypENUM
Beslutsorsak	1		BeslutsorsakENUM
Beslutstext	0..1		string (16000)
Skaltext	0..1		string (16000)
AvserHelaMalet	1	BeslutetAvserDelarAvMalet BeslutetAvserHelaMalet	AvserHelaMaletENUM

BeslutstypENUM

Fasta värden enligt nedanstående tabell (Enumeration).

Observera att beslut av typen Utslag redovisas i en separat lista.

Beslutsorsak	Beskrivning
Avskrivet	
Avvisning	
Avslag	
Bifall	
Overlamning	
Utslag	

IT
ist.support@kronofogden.se
0771-737 300

Datum
2024-05-23

BeslutsorsakENUM

Fasta värden enligt nedanstående tabell (Enumeration).

Beslutsorsak	Beskrivning
KompletteringEjInkommen	
OverlamningTiilDomstolForsentInkommen	
OverlamningTiilDomstolEjBegard	
OverlamningTiilDomstol	
Aterkallat	
TidsfristenForPartsdelgivningUtgangen	
ErbjudandeOmPartsdelgivningEjAntagen	
AtervinningForsentInkommen	
OverklaganForsentInkommen	
FelForum	
InterimistisktBeslut	
Ogrundad	
Ovrigt	
SarskildHandrackning	
OverlamningAtervinning	
OverlamningOverklagan	

AvserHelaMaletENUM

Fasta värden enligt nedanstående tabell (Enumeration).

Beslutsorsak	Beskrivning
BeslutetAvserDelarAvMalet	
BeslutetAvserHelaMalet	

ListaUtslagTYPE

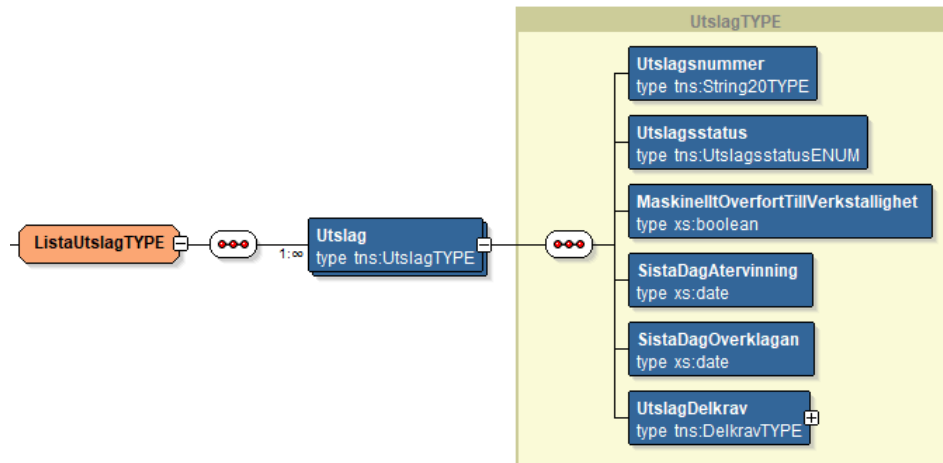

Utslag redovisas i en separat lista.

Information	Mult	Beskrivning	Format
Utslag	1..n	Kronofogdens/Saras diarienummer för målet.	UtslagTYPE

UtslagTYPE

Information	Mult	Beskrivning	Format
Utslagnummer	1	Kronofogdens/Saras diarienummer för målet.	string(20)
Utslagsstatus	1	Oforandrat Atervinning Overklagat	UtslagsstatusENUM
MaskinelltOverfortTillVerkstallighet	1	Sant/Falskt	boolean
SistaDagAtervinning	1	Sista datum för svarande att inkomma med begäran om återvinning	date
SistaDagOverklagan	1	Sista datum för sökande att inkomma med ett överklagande	date
UtslagDelkrav	1	Information om vad som är fastställt i utslaget, genom att presentera Delkrav	UtslagDelkravTYPE

UtslagsstatusENUM

Fasta värden enligt nedanstående tabell (Enumeration).

Utslagsstatus	Beskrivning
Oforandrat	
Atervinning	
Overklagat	

DelkravTYPE

För samtliga typer av delkrav gäller att de endast redovisas om delkravet har:

- Aktuellt = True
- Delkravsstatus = 0, 1 eller 3 (Oforandrat, Nedsatt eller Delbestritt)

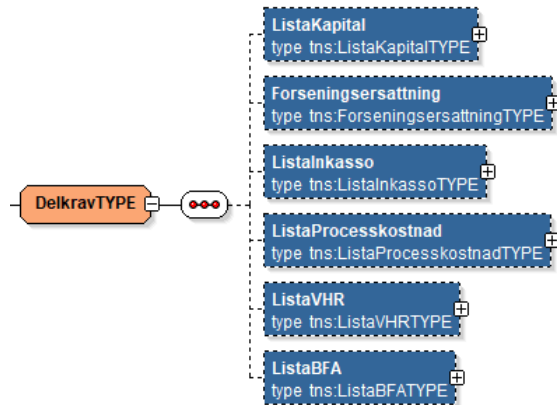

Information	Mult	Beskrivning	Format
ListaKapital	0..1	Lista med delkrav av typ kapital	ListaKapitalTYPE
Forseningsersattning	0..1	Delkrav för förseningsersättning	Forseningsersattning TYPE
ListaInkasso	0..1	Lista med delkrav av typ inkasso	ListaInkassoTYPE
ListaProcesskostnad	0..1	Lista med delkrav av typ processkostnad	ListaProcesskostnadTYPE
ListaVHR	0..1	Lista med delkrav av typ vanlig handräckning	ListaVHRTYPE
ListaBFA	0..1	Lista med delkrav av typ betalningsfastställelse	ListaBFATYPE

ListaKapitalTYPE

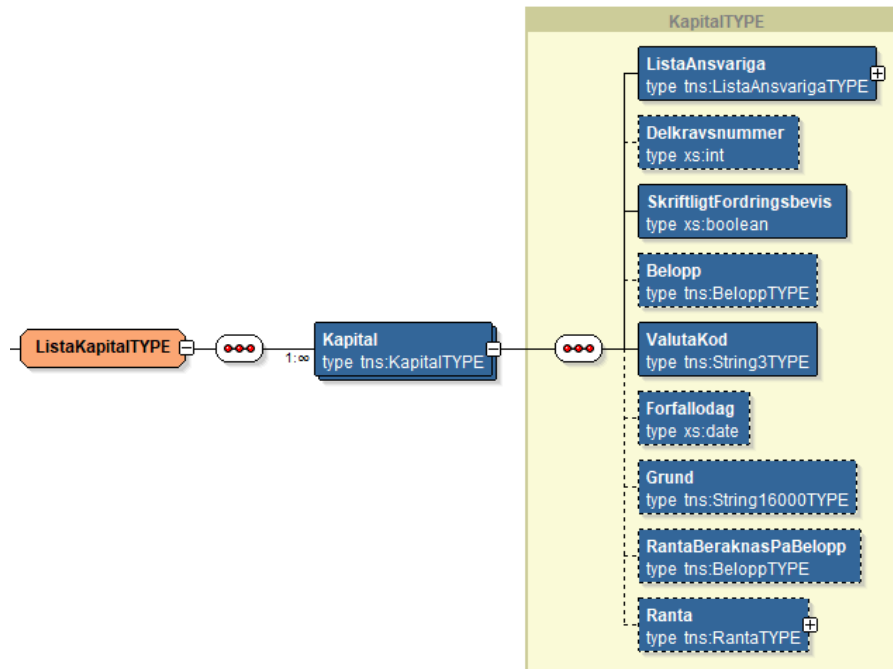

Information	Mult	Beskrivning	Format
Kapital	1..n		KapitalTYPE

KapitalTYPE

Information	Mult	Beskrivning	Format
ListaAnsvriga	1	En lista med samtliga svarande som är ansvariga för delkravet	ListaAnsvrigaTYPE
Delkravsnummer	0..1	Delkravets löpnummer i ordningsföljd från att de anges i filen. Löpnummer ska ha en obruten följd.	int
SkriftligtFordringsbevis	1	Anger om fordran innehåller löpande skuldebrev	boolean
Belopp	0..1	Yrkat kapitalbelopp. Heltal 13 tkn. Decimaler 2 tkn.	BeloppTYPE
ValutaKod	1	Valutakod enligt ISO 4217	string(3)
Forfallodag	0..1	Fordrans förfallodag	date
Grund	0..1	Fordrans grund	string (16 000)
RantaBeraknasPaBelopp	0..1	Belopp som ränteyrkande ska räknas på.	BeloppTYPE
Ranta	0..1		RantaTYPE

BeloppTYPE

Decimalt med 16 siffror för heltal och 2 för decimaler.

Forseningsersättning TYPE

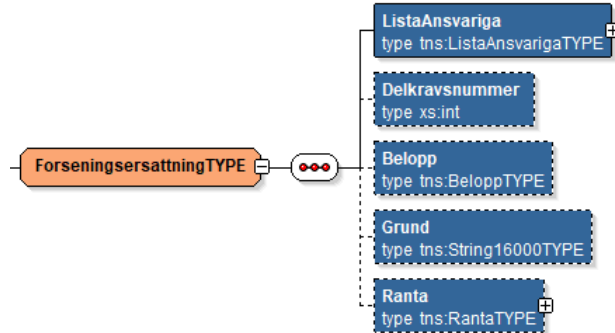

Information	Mult	Beskrivning	Format
ListaAnsvriga	1	En lista med samtliga svarande som är ansvariga för delkravet	ListaAnsvrigaTYPE
Delkravsnummer	0..1	Delkravets löpnummer i ordningsföljd från att de anges i filen. Löpnummer ska ha en obruten följd.	int
Belopp	0..1	Yrkat belopp	BeloppTYPE
Grund	0..1	Grundtext för yrkad forseningsersättning.	string (16 000)
Ranta	0..1		RantaTYPE

ListInkassoTYPE

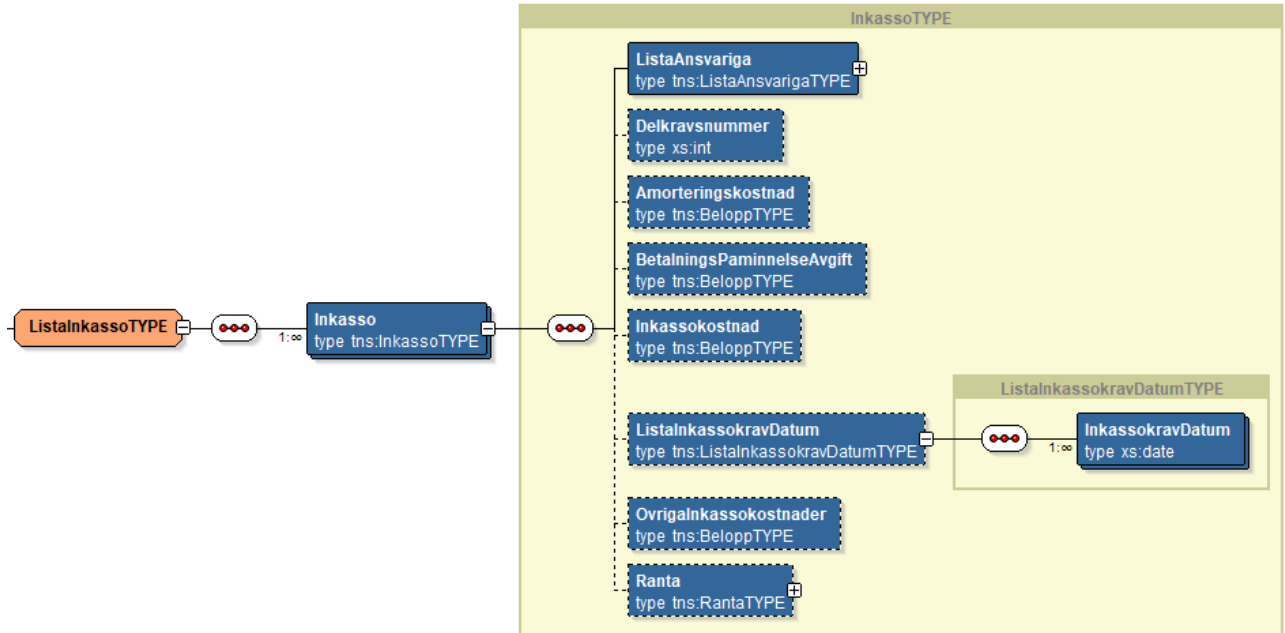

Information	Mult	Beskrivning	Format
Inkasso	1..n		InkassoTYPE

InkassoTYPE

Information	Mult	Beskrivning	Format
ListaAnsvariga	1	En lista med samtliga svarande som är ansvariga för delkravet	ListaAnsvarigaTYPE
Delkravsnummer	0..1	Delkravets löpnummer i ordningsföljd från att de anges i filen. Löpnummer ska ha en obruten följd.	int
Amorteringskostnad	0..1	Yrkat belopp för Amorteringskostnad.	BeloppTYPE
BetalningsPaminnelseAvgift	0..1	Yrkat belopp för Betalningspåminnelseavgift	BeloppTYPE
Inkassokostnad	0..1	Yrkat belopp för Inkassokostnad	BeloppTYPE
ListInkassokravDatum	0..1	Lista med datum för utskickade inkassokrav. Måste finnas värde i denna om värde finns i Inkassokostnad	ListInkassokravDatumTYPE
OvrigInkassokostnader	0..1	Övriga kostnader relaterade till inkassokravet	BeloppTYPE
Ranta	0..1		RantaTYPE

ListInkassokravDatumTYPE

Information	Mult	Beskrivning	Format
InkassoKravDatum	1..n	Datum för utskickade inkassokrav	dateTime

ListaProcesskostnadTYPE

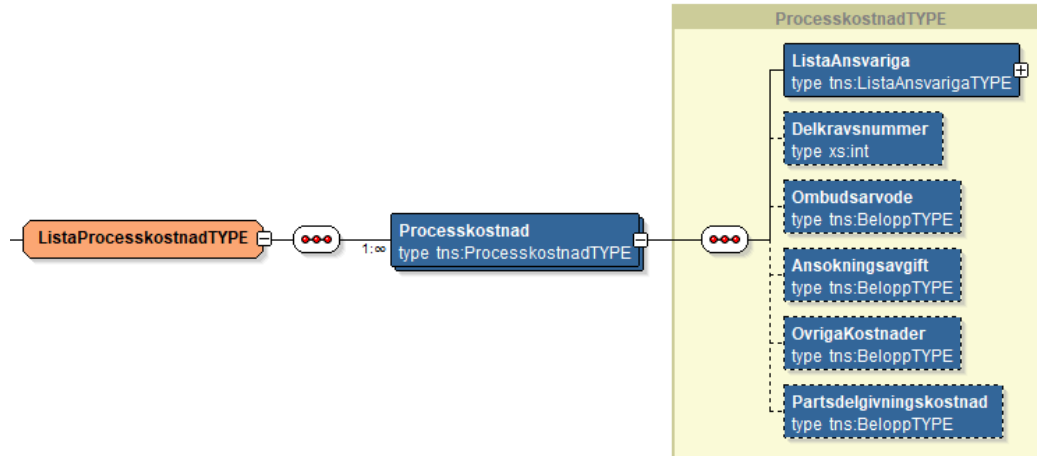

Information	Mult	Beskrivning	Format
Processkostnad	1..n		ProcesskostnadTYPE

ProcesskostnadTYPE

Information	Mult	Beskrivning	Format
ListaAnsvariga	1	En lista med samtliga svarande som är ansvariga för delkravet	ListaAnsvarigaTYPE
Delkravsnummer	0..1	Delkravets löpnummer i ordningsföljd från att de anges i filen. Löpnummer ska ha en obruten följd.	int
Ombudsarvode	0..1	Yrkat belopp för Ombudsarvode.	BeloppTYPE
Ansokningsavgift	0..1	Yrkat belopp för Ansokningsavgift.	BeloppTYPE
OvrigaKostnader	0..1	Yrkat belopp för Övriga kostnader	BeloppTYPE
Partsdelgivningskostnad	0..1	Kostnader som uppstått i samband med partsdelgivning	BeloppTYPE

ListaVHRTYPE

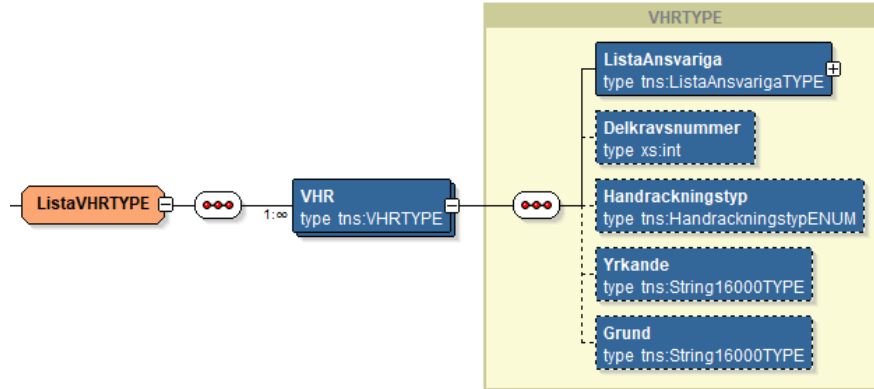

Information	Mult	Beskrivning	Format
VHR	1..n		VHRTYPE

VHRTYPE

Information	Mult	Beskrivning	Format
ListaAnsvriga	1	En lista med samtliga svarande som är ansvariga för delkravet	ListaAnsvrigaTYPE
Delkravsnummer	0..1	Delkravets löpnummer i ordningsföljd från att de anges i filen. Löpnummer ska ha en obruten följd.	int
Handrackningstyp	0..1	Typ av handräckning	HandrackningstypTYPE
Yrkande	0..1	Yrkande.	string (16 000)
Grund	0..1	Grund för yrkande.	string (16 000)

HandrackningstypTYPE

Heltal, värden enligt nedanstående tabell (Enumeration).

Handräckningskod	Beskrivning
Arrende	Arrende
Bostadsratt	Bostadsrätt
LokalHyresratt	Lokal, hyresrätt
LokalNyttjanderatt	Lokal, nyttjanderätt
Handrackning	Handräckning
Hyresratt	Hyresrätt
Avhysning	Avhysning

ListaBFATYPE

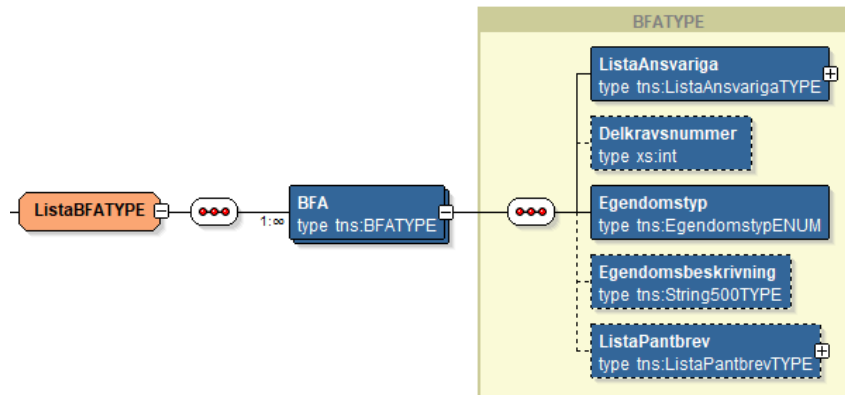

Information	Mult	Beskrivning	Format
BFA	1..n		BFATYPE

BFATYPE

Information	Mult	Beskrivning	Format
ListaAnsvaiga	1	En lista med samtliga svarande som är ansvariga för delkravet	ListaAnsvaigaTYPE
Delkravsnummer	0..1	Delkravets löpnummer i ordningsföljd från att de anges i filen. Löpnummer ska ha en obruten följd.	int
Egendomstyp	1	Typ av egendom:	EgendomstypTYPE
Egendomsbeskrivning	0..1	Beskrivning/angivelse av den egendom som avses.	string (500)
ListaPantbrev	0..1		ListaPantbrevTYPE

EgendomstypTYPE

Heltal, värden enligt nedanstående tabell (Enumeration).

Meddelandekod	Beskrivning
Fastighet	Fastighet
Foretagshypotek	Företagshypotek
Luffartyg	Luffartyg
SkeppSkeppsbygge	Skepp eller skeppsbygge

ListaPantbrevTYPE

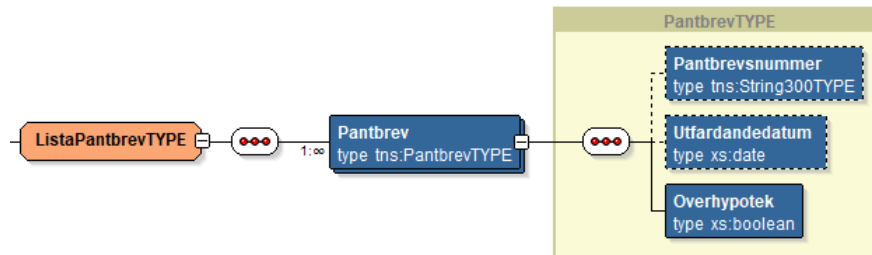

Information	Mult	Beskrivning	Format
Pantbrev	1..n		PantbrevTYPE

PantbrevTYPE

Information	Mult	Beskrivning	Format
Pantbrevsnummer	1	Pantbrevsnummer	string (300)
Utfardandedatum	1	Datum för pantbrevets utfardandedatum	date
Overhypotek	1	Finns överhypotek på det aktuella pantbrevet	boolean

ListaAnsvarigaTYPE

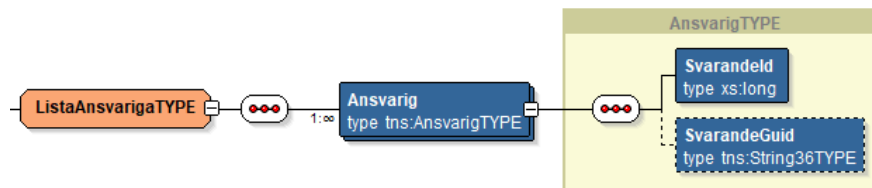

Information	Mult	Beskrivning	Format
Ansvariga	1..n		AnsvarigaTYPE

AnsvarigaTYPE

Information	Mult	Beskrivning	Format
Svarandeld	1	Svarandes unika ID i Sara (satt av Sara).	long
SvarandeGuid	0..1	En unik identifikator för svarande i form av en Guid. Ingivarens identifikator på svarande.	string

RantaTYPE

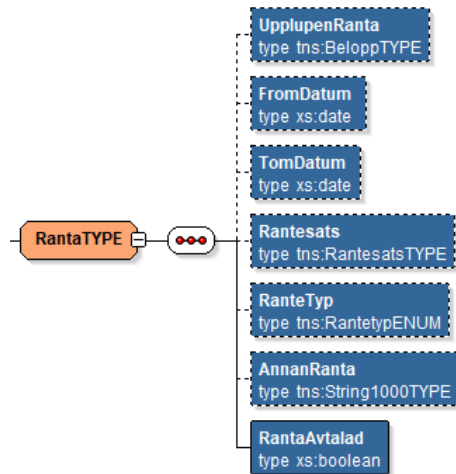

Information	Mult	Beskrivning	Format
UpplupenRanta	0..1	Upplupet räntebelopp. Finns upplupen ränta måste TomDatum finnas.	BeloppTYPE
FromDatum	0..1	Från och med datum, anges endast om det finns en angiven Rantesats.	date
TomDatum	0..1	Till och med datum, måste finnas om upplupen ränta finns och ska inte finnas om upplupen ränta saknas.	date
Rantesats	0..1	Heltal 3 tkn och 3 decimaler. Anges när RanteTyp = 1, 2, 3, 4, 6 eller 7	decimal
Rantetyp	0..1	Typ av ränta. Om elementet utelämnats innebär det att inget ränteyrkande finns	RantetypTYPE
AnnanRanta	0..1	Beskrivning när Rantetyp = Annan	string (1 000)
RantaAvtalad	1	Är räntan avtalad.	boolean

RantetypTYPE

Heltal, värden enligt nedanstående tabell (Enumeration).

Räntetyp	Beskrivning
Referensranta8Procent	Referensränta+8%
Fornarvaranderanta	Förnärvaranderänta
FastArligRanta	Fast årlig ränta
PerPaborjadManad	Per påbörjad månad
Diskontoranta	Diskontoränta
Annan	Annan
Referensranta	Referensränta

5 Namnsättning

Transaktionsfilens namn sätts enligt nedan i syfte att tydligt identifiera avsändande /mottagande ombud och vilket innehåll filen har.

Transaktionsfil <ÅÅÅÅ-MM-DD>_<ING>_BESLUTSRAPPORT_<Löpnr>
<ING> ersätts med ombudskoden för det ombud som ska ha filen. Ombudskoden ska anges med versaler.

<Löpnr> ska ersättas med filens aktuella löpnr

Exempel: "2023-03-24_ABC_BESLUTSRAPPORT_1234".

5.1 Frekvens och tidpunkt

Rapportfilerna ska skapas på följande tidpunkter.

Försändelsetyp	Dagar	Tidpunkt
Beslutsrapport	Måndag t.o.m. fredag oavsett om helg eller ej	22.00

5.2 Övrigt

- Utskick sker dagligen.
- Om det inte finns några beslut att rapportera till en ingivare ska ingen fil skickas till ingivaren den dagen.