

KFM Tjänstekontrakt Distribution på fil - Beslutsrapport

Innehållsförteckning

| | | |
|-------|--|----|
| 1 | Dokumentinformation | 2 |
| 1.1 | Syfte | 2 |
| 1.2 | Målgrupp | 2 |
| 1.3 | Referenser | 2 |
| 1.4 | Revisionshistorik..... | 2 |
| 2 | Tjänstebeskrivning | 3 |
| 2.1 | Användning | 3 |
| 2.2 | Funktionella krav | 3 |
| 2.3 | Avgränsningar | 3 |
| 2.4 | Informationsmatris | 4 |
| 2.5 | Anslutningsinformation | 4 |
| 2.5.1 | Schemaversion | 4 |
| 2.5.2 | Publicering | 4 |
| 2.5.3 | Specifika felmeddelanden | 4 |
| 2.5.4 | Arkivering | 4 |
| 2.6 | Ickefunktionella krav | 4 |
| 3 | Skicka beslutsrapporter på fil till ingivare | 5 |
| 3.1 | Övergripande beskrivning..... | 5 |
| 3.2 | Förutsättning och beroenden..... | 5 |
| 3.3 | Datainnehåll och volym | 5 |
| 4 | Specifika fildefinitioner | 6 |
| 4.1 | Beslutsrapport - XML | 6 |
| 5 | Namnsättning | 23 |
| 5.1 | Frekvens och tidpunkt..... | 23 |
| 5.2 | Övrigt | 23 |

IT
ist.support@kronofogden.se
0771-737 300

Datum
2024-02-12

Dokumentansvarig

Ansvarig för detta dokument och dess innehåll är Kronofogden IT.
Synpunkter eller frågor med anledning av dokumentet lämnas till

| |
|-----------------------|
| Kronofogden IT |
|-----------------------|

Dokumentets filnamn är KFM Tjänstekontrakt Distribution på fil - beslutsrapport.docx

1 Dokumentinformation

1.1 Syfte

Detta dokument är en tjänstebeskrivning, vilket beskriver tjänstens syfte och funktion samt innehåll och parametrar. Tjänstens sammanhang beskrivs övergripande i detta dokument och relaterade dokument refereras.

1.2 Målgrupp

Den huvudsakliga målgruppen är verksamhetsrepresentanter och kravanalytiker hos KFM eller hos ingivare som avser att använda tjänsten.

1.3 Referenser

| Ref. | Dokumenttitel | Utgivare | Adress/Publikationsplats |
|------|---------------|----------|--------------------------|
| [1] | | | |
| [2] | | | |

1.4 Revisionshistorik

| Datum | Ver. | Beskrivning | Signatur |
|------------|------|---|-----------------|
| 2024-02-12 | 1.6 | Justerat mot fastställt schema | Ulf Nettelblatt |
| 2024-02-01 | 1.5 | Lagt till att löpnummer ska ingå i filnamnet. | Ulf Nettelblatt |
| 2023-11-10 | 1.4 | Ändrat SvarandeLista till att inte vara obligatorisk | Ulf Nettelblatt |
| 2023-11-07 | 1.3 | BeslutText och SkapatText satt till string(16000) | Ulf Nettelblatt |
| 2023-11-02 | 1.2 | Anpassat till lösning/schema -Fler fält satta till ej obligatoriska -Verkställighet begärd, Egendomstyp, Räntetyp och Handräckningstyp (ENUM) ändrade från förkortningar till beskrivande namn - Räntetyp lämnas ej om det inte finns något ränteyrkande | Ulf Nettelblatt |
| 2023-05-08 | 1.1 | Bifogade PDF-er Beslutsdokument och Utslagsdokument utgår enligt beslut från Sara | Ulf Nettelblatt |
| 2023-05-02 | 1.0 | Justeringarusteringar -Tagit med Rännta/Annan ränta -Div formatändringar -Förtydligat att utslag ligger i en separat lista, beslutslistan innehåller övriga beslutstyper. | Ulf Nettelblatt |

2 Tjänstebeskrivning

2.1 Användning

Syftet med tjänsten är att ge möjlighet för ingivare att få beslutsrapporter utskickade på fil i stället för papperutskrift.

Distributionsparametrar för utskick till berörd ingivare ska finnas registrerade hos KFM.

Sara publicerar information till InfoService om vilka besluts som fattats och ytterligare information kring målet. Publiceringar sker med specifik Handelse och Orsak för IST att kunna kontrollera. IST hämtar utpekad information från Infoservice, sätter samman en XML och skickar till respektive ingivare.

2.2 Funktionella krav

Beslutsrapporter ska skickas en gång per dag, filen ska sättas samman och skickas iväg varje helgfri vardag, dvs. måndag till fredag.

Beslutsrapportfiler ska skickas till ingivare som ska få beslutsrapport på XML-fil.

Poster ska skickas för de betalningsföreläggandemål

- där besluten (Beslutsid) inte har tagits med i Beslutsrapport tidigare
- som innehåller någon av nedanstående kombinationer av Handelse och Orsak i publiceringsinformationen:

| Handelse | Orsak |
|-------------------------|-------------------|
| Beslut | Maskinellt |
| Beslut | Manuellt |
| Utslag | Manuellt |
| Bevakningstjänst | Delgivningskvitto |
| Bevakningstjänst | Utslag |
| AterkallelseNedsättning | |
| Aterkallelse | IngivareXML |
| Ansokan | Klar |

2.3 Avgränsningar

Detta dokument beskriver endast distribution av försändelsetypen beslutsrapport på fil till registrerade ingivare.

Distribution av motsvarande handlingar på pappersformat hanteras av tjänsten IST Distribution och finns beskriven i andra dokument.

2.4 Informationsmatris

| | |
|-----------------------------------|--|
| Applikationsområde | AO Informations- och Stödtjänster |
| Informationsområden | Samtliga |
| Informationsägare | All information som hanteras ägs av respektive anropande verksamhetssystem |
| Tillhandahållande part | AO Informations- och Stödtjänster |
| Dokumentansvarig | IST-projektet |
| Klassificering | Extern |
| Relation till annan tjänst | |
| SLA | |
| Krav på infrastruktur | Tjänstens användande skall loggas och övervakas. Tjänsten har dock inga slutanvändare utan är endast maskin-till-maskin. |
| Kontaktperson | Förvaltningsbrevlåda ist.support@kronofogden.se |
| Kommunikationsmönster | Batchstyrd distribution av på fil |
| Bakåtkompabilitet | Inga tidigare versioner av tjänsten finns |
| Verksamhetsprocess | Flera, initialt olika aviseringar till ingivare |
| Idempotens¹ | Ja |
| XML-schemapaket | TBD |
| Version av schemapaket | Kontakta IST Distribution för mer info om aktuell version |
| Länk till schema | |

¹ Inom matematiken och datavetenskapen är en operation idempotent, om den ger samma resultat oberoende av antalet upprepningar (ordet saknas i SAOL).

2.5 Anslutningsinformation

2.5.1 Schemaversion

TBD

2.5.2 Publicering

Filtransport via SHS.

2.5.3 Specifika felmeddelanden

Tjänsten innebär ett schemalagd utskick av beslutsrapporter på XML- till konfigurerade mottagare. Fel på funktionalitet eller information kan inte redovisas i filen. Felsituationer hanteras i stället av tjänsten med larm / loggning och ev omsändning av filer.

2.5.4 Arkivering

Tjänsten arkiverar inte skickade beslutsrapporter.

2.6 Ickefunktionella krav

| Egenskap | Beskrivning |
|---|--|
| Prestandabegränsningar eller anropsfrekvens | Nej, batchen skickar på kvällen alla beslutsrapporter som beställts under dagen. |
| Kända fel | Nej |
| Användarmönster | Filgränssnitt |
| Batch- eller tidsberoenden | Fildistribution sker först på kvällen/natten |
| Öppettider samt servicetider | n/a, integration via SHS, hämtning och utskick initieras av IST |
| Tillgänglighet | se ovan |

3 Skicka beslutsrapporter på fil till ingivare

3.1 Övergripande beskrivning

Filen används för att redovisa beslut i betalningsföreläggandemål till ingivare (och senare även e-tjänst). Varje beslut redovisas endast en gång till ingivaren.

Tjänsten distribuerar handlingar på fil till anslutna ingivare.

Ingivare kommer att erhålla en fil per handlingstyp och körningstillfälle, normalt en gång per dygn.

Varje fil kommer att kunna innehålla ett stort antal handlingar

3.2 Förutsättning och beroenden

För att informationen ska kunna hämtas från Infoservice måste Sara ha hunnit publicera informationen.

3.3 Datainnehåll och volym

Ca 1,3 miljoner beslut per år.

4 Specifika fildefinitioner

Beskrivning av XML-filer för de olika handlingar som är möjliga att distribuera via denna tjänst.

Varje specifik Handlingstyp har en registrerad definition i tjänstekontraktet.

4.1 Beslutsrapport - XML

Beslutsrapport

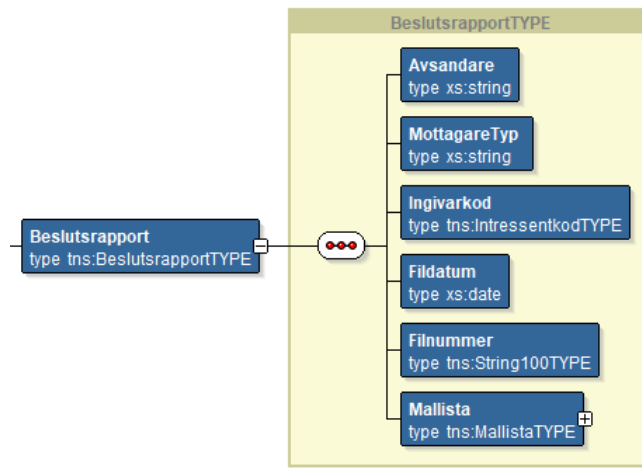

| Information | Mult | Beskrivning | Format |
|--------------|------|--|-----------------------------------|
| Avsandare | 1 | Levererande system, alltid ="Sara" | string |
| MottagareTyp | 1 | Alltid "Ingivare" | string |
| Ingivarkod | 1 | Mottagarens Ingivarkod | IntressentkodTYPE |
| Fildatum | 1 | Datum för när bekräftelsefilen skickas | date |
| Filnummer | 1 | Bekräftelsefilens löpnummer | string(100) |
| Mallista | 1 | Lista med ingående ansökningar/mål | MallistaTYPE |

MallistaTYPE

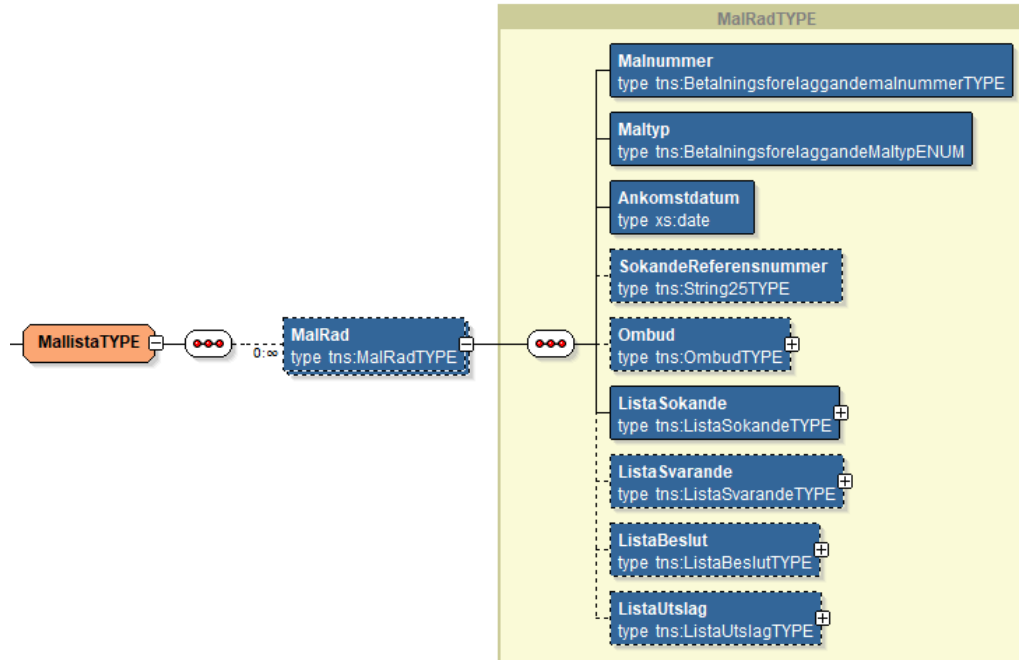

| Information | Mult | Beskrivning | Format |
|-------------|------|-------------|----------------------------|
| MalRad | 0..n | | MalRadTYPE |

MalRadTYPE

| Information | Mult | Beskrivning | Format |
|-----------------------|------|---|--|
| Malnummer | 1 | Kronofogdens/Saras diarienummer i formen LL-NNNNNN-ÅÅ. LL står för nummerserie. N fylls inte ut med nollor utan det förekommer 1-6 st. siffror i N. | Betalningsforelaggan demalnummerTYPE |
| Maltyp | 1 | Vilken typ av mål beslutet gäller | Betalningsforelaggan deMaltypENUM |
| Ankomstdatum | 1 | Det datum Kronofogden tagit emot ansökan. | date |
| SokandeReferensnummer | 0..1 | Sökandens/ombudets referensnummer för ärendet | string (25) |
| Ombud | 0..1 | När AvsandareTyp = Ingivare är det obligatoriskt att ange värde i Ombud och där måste det finnas värde i Ombudskod | OmbudTYPE |
| ListaSokande | 1 | Lista med sökandeuppgifter | ListaSokandeTYPE |
| ListaSvarande | 0..1 | Lista med svarandeuppgifter | ListaSvarandeTYPE |
| ListaBeslut | 0..1 | Lista med beslut | ListaBeslutTYPE |
| ListaUtslag | 0..1 | Lista med utslag | ListaUtslagTYPE |

BetalningsforelaggandemalnummerTYPE

Sträng max 12 tecken enligt reguljärt uttryck $[0-9]\{2\}-[0-9]\{1,6\}-[0-9]\{2\}$

BetalningsforelaggandeMaltypENUM

Fasta värden enligt nedanstående tabell (Enumeration).

| Meddelandekod | Beskrivning |
|------------------------------|--------------------------------|
| Betalningsforelaggande | Betalningsföreläggande |
| VanligHandrackning | Vanlig handräckning |
| BetalningsfaststallelseIPant | Betalningsfastställelse i pant |
| SarskildHandrackning | Särskild handräckning |

OmbudTYPE

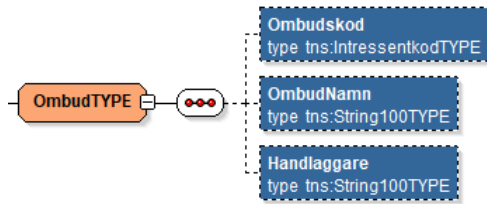

| Information | Mult | Beskrivning | Format |
|-------------|------|--|-----------------------------------|
| Ombudskod | 0..1 | Värdet är obligatoriskt när AvsandareTyp = Ingivare | IntressentkodTYPE |
| OmbudNamn | 0..1 | Namn på ombudet | string (100) |
| Handlaggare | 0..1 | Namn på handläggare eller ansvarig avdelning hos ombudet | string (100) |

IntressentkodTYPE

String, 5 tecken.

ListaSokandeTYPE

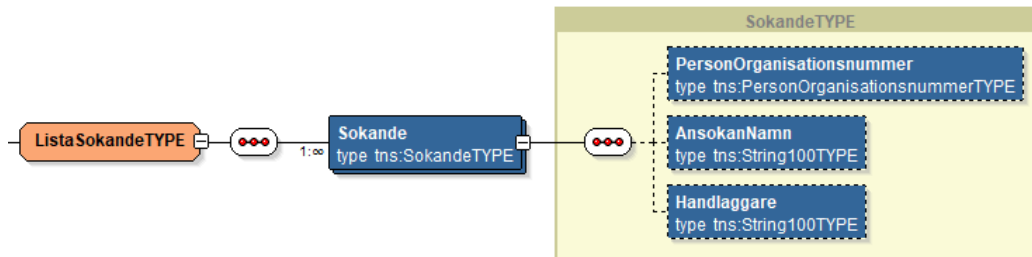

| Information | Mult | Beskrivning | Format |
|-------------|------|-------------|-----------------------------|
| Sokande | 1..n | | SokandeTYPE |

SokandeRadTYPE

| Information | Mult | Beskrivning | Format |
|----------------------------|------|--|---|
| PersonOrganisations Nummer | 0..1 | Sökandes person-/organisationsnummer | PersonOrganisationsnummerTYPE |
| AnsokanNamn | 0..1 | Sökandes namn | string (100) |
| Handlaggare | 0..1 | Namn på handläggare eller avdelning hos sökanden | string (100) |

PersonOrganisationsnummerTYPE

String, 12 tecken. Börjar med 16, 17, 18, 19 eller 20.

ListaSvarandeTYPE

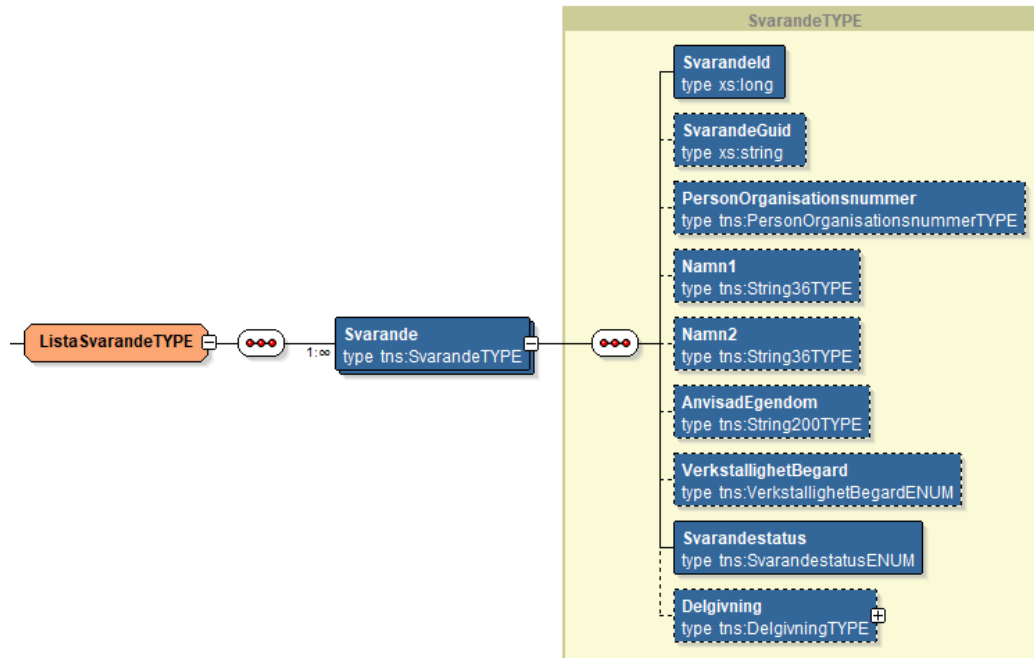

| Information | Mult | Beskrivning | Format |
|-------------|------|----------------------------|------------------------------|
| Svarande | 1..n | Lista med svarande i målet | SvarandeTYPE |

SvarandeTYPE

| Information | Mult | Beskrivning | Format |
|----------------------------|------|--|---|
| Svarandeld | 1 | Svarandes unika ID i Sara | long |
| SvarandeGuid | 0..1 | Unik identifierare för svaranden | string |
| PersonOrganisations Nummer | 0..1 | Svarandes person-/organisationsnummer Fältet kan lämnas tomt i mottagning, men kommer stoppas av Saras verksamhetsregler så att de inte kan skickas ut direkt maskinellt med s.k. kvalitetsstillstånd. Om värde anges ska det vara ett godkänt svensk person-/organisationsnummer. | PersonOrganisationsnummerTYPE |
| Namn1 | 0..1 | Svarandes namn, Namnfält 1. | string (36) |
| Namn2 | 0..1 | Svarandes namn, Namnfält 2. | string (36) |
| AnvisadEgendom | 0..1 | | string (200) |
| VerkstillighetBegard | 0..1 | Typ av verkstillighet som önskas | VerkstillighetBegardENUM |
| Svarandestatus | 1 | Målstatus för aktuell svarande | SvarandestatusENUM |
| Delgivning | 0..1 | Uppgifter om aktuell svarande blivit delgiven | DelgivningTYPE |

VerkstillighetBegardENUM

| Svarandestatus | Beskrivning |
|-------------------------------------|--|
| VerkstillighetEjBegard | Verkstillighet ej begärd |
| VerkstillighetBegard | Verkstillighet begärd |
| Handrackning | Verkstillighet begärd (av handräckning/avhysning) |
| VerkstillighetBegardOchHandrackning | Verkstillighet begärd (av pengar och handräckning/avhysning) |

IT
ist.support@kronofogden.se
0771-737 300

Datum
2024-02-12

SvarandestatusENUM

| Svarandestatus | Beskrivning |
|--|-------------|
| Inkommen | |
| Grundregistrerad | |
| Granskning | |
| Komplettering | |
| ForelaggandeArFardigstallt | |
| ForelaggandeArUtskickat | |
| ForelaggandeArReturnerat | |
| Delgiven | |
| Helbestritt | |
| Delbestritt | |
| Utslag | |
| AvskrivetAterkallat | |
| AvskrivetOverlamningTillDomstol | |
| AvskrivetOverlamningTillDomstolEjBegard | |
| AvskrivetTidsfristForPartsdelgivningUtgangen | |
| AvskrivetOvrigt | |
| AvskrivetFelregistrerad | |
| AvvisningKompletteringEjInkommen | |
| AvvisningErjudandeOmPartdelgivningEjAntagen | |
| AvvisningAtervinningForsentInkommen | |
| AvvisningOverklaganForsentInkommen | |
| AvvisningOvrigt | |
| AvslagOgrundad | |
| AvslagSarskildHandrackning | |
| AvslutadPgaFelregistrering | |

DelgivningTYPE

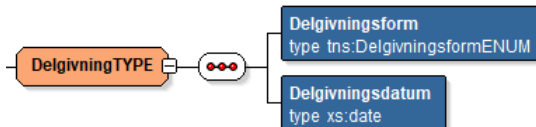

| Information | Mult | Beskrivning | Format |
|------------------|------|---|-------------------------------------|
| Delgivningsform | 1 | Delgivningsform som svarande blev delgiven med. | DelgivningsformENUM |
| Delgivningsdatum | 1 | Datum för när delgivningen genomfördes | date |

DelgivningsformENUM

| Svarandestatus | Beskrivning |
|--------------------|-------------|
| VITT | |
| Bestridande | |
| BudPolisKVA | |
| Part | |
| KFMDelgivning | |
| SDJP | |
| Kungorelse | |
| Utland | |
| MuntligBekraftelse | |
| EpostBekraftelse | |

ListaBeslutTYPE

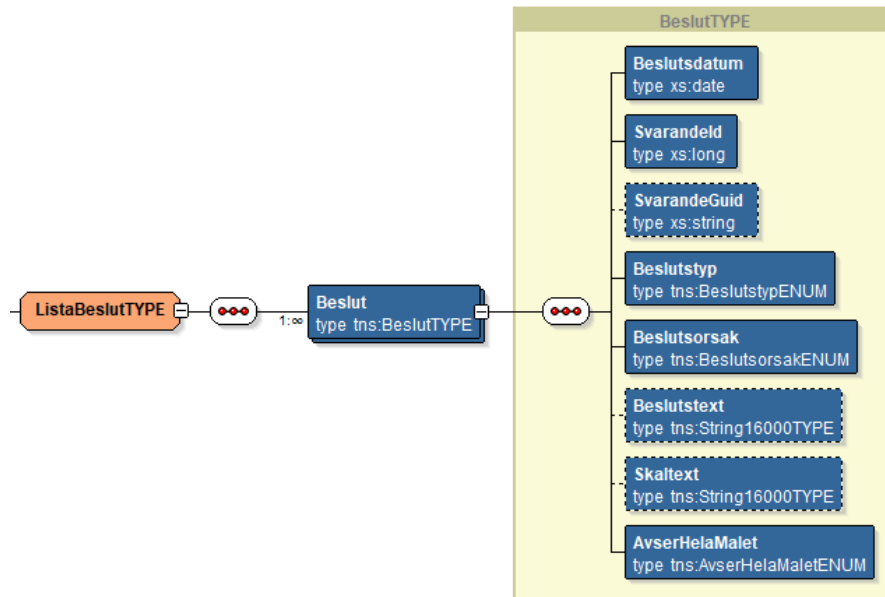

| Information | Mult | Beskrivning | Format |
|-------------|------|-------------|----------------------------|
| Beslut | 1..n | | BeslutTYPE |

BeslutTYPE

| Information | Mult | Beskrivning | Format |
|----------------|------|---|------------------------------------|
| Beslutsdatum | 1 | Datum för beslut | date |
| Svarandeld | 1 | Svarandes unika ID i Sara | long |
| SvarandeGuid | 0..1 | Unik identifierare för svaranden | string |
| Beslutstyp | 1 | | BeslutstypENUM |
| Beslutsorsak | 1 | | BeslutsorsakENUM |
| Beslutstext | 0..1 | | string (16000) |
| Skaltext | 0..1 | | string (16000) |
| AvserHelaMalet | 1 | BeslutetAvserDelarAvMalet BeslutetAvserHelaMalet | AvserHelaMaletENUM |

BeslutstypENUM

Fasta värden enligt nedanstående tabell (Enumeration).

Observera att beslut av typen Utslag redovisas i en separat lista.

| Beslutsorsak | Beskrivning |
|--------------|-------------|
| Avskrivet | |
| Avvisning | |
| Avslag | |
| Bifall | |
| Overlamning | |
| Utslag | |

IT
ist.support@kronofogden.se
0771-737 300

Datum
2024-02-12

BeslutsorsakENUM

Fasta värden enligt nedanstående tabell (Enumeration).

| Beslutsorsak | Beskrivning |
|---------------------------------------|-------------|
| KompletteringEjInkommen | |
| OverlamningTiilDomstolForsentInkommen | |
| OverlamningTiilDomstolEjBegard | |
| OverlamningTiilDomstol | |
| Aterkallat | |
| TidsfristenForPartsdelgivningUtgangen | |
| ErbjudandeOmPartsdelgivningEjAntagen | |
| AtervinningForsentInkommen | |
| OverklaganForsentInkommen | |
| FelForum | |
| InterimistisktBeslut | |
| Ogrundad | |
| Ovrigt | |
| SarskildHandrackning | |
| OverlamningAtervinning | |
| OverlamningOverklagan | |

AvserHelaMaletENUM

Fasta värden enligt nedanstående tabell (Enumeration).

| Beslutsorsak | Beskrivning |
|---------------------------|-------------|
| BeslutetAvserDelarAvMalet | |
| BeslutetAvserHelaMalet | |

ListaUtslagTYPE

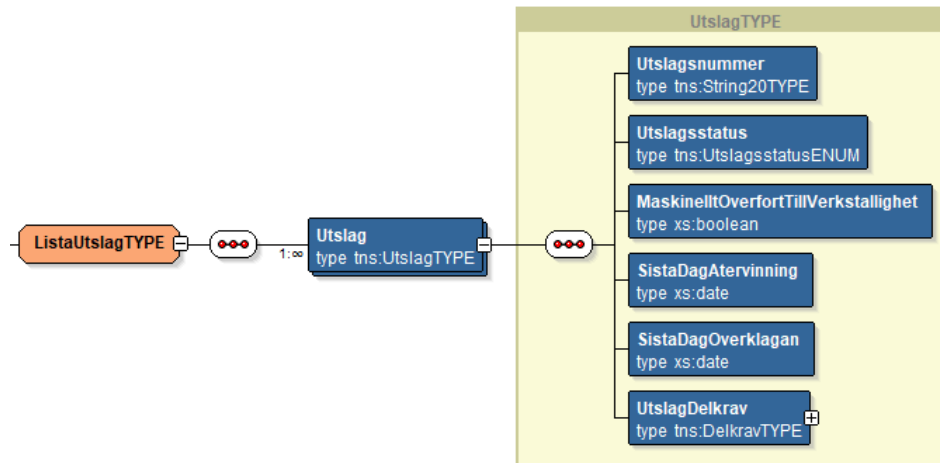

Utslag redovisas i en separat lista.

| Information | Mult | Beskrivning | Format |
|-------------|------|--|----------------------------|
| Utslag | 1..n | Kronofogdens/Saras diarienummer för målet. | UtslagTYPE |

UtslagTYPE

| Information | Mult | Beskrivning | Format |
|--------------------------------------|------|---|-----------------------------------|
| Utslagnummer | 1 | Kronofogdens/Saras diarienummer för målet. | string(20) |
| Utslagsstatus | 1 | Oforandrat Atervinning Overklagat | UtslagsstatusENUM |
| MaskinelltOverfortTillVerkstallighet | 1 | Sant/Falskt | boolean |
| SistaDagAtervinning | 1 | Sista datum för svarande att inkomma med begäran om återvinning | date |
| SistaDagOverklagan | 1 | Sista datum för sökande att inkomma med ett överklagande | date |
| UtslagDelkrav | 1 | Information om vad som är fastställt i utslaget, genom att presentera Delkrav | UtslagDelkravTYPE |

UtslagsstatusENUM

Fasta värden enligt nedanstående tabell (Enumeration).

| Utslagsstatus | Beskrivning |
|---------------|-------------|
| Oforandrat | |
| Atervinning | |
| Overklagat | |

DelkravTYPE

För samtliga typer av delkrav gäller att de endast redovisas om delkravet har:

- Aktuellt = True
- Delkravsstatus = 0, 1 eller 3 (Oforandrat, Nedsatt eller Delbestritt)

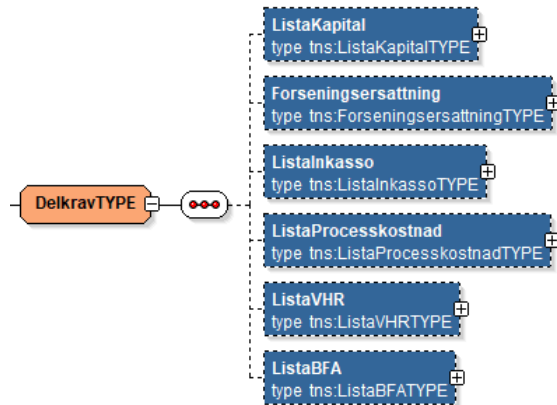

| Information | Mult | Beskrivning | Format |
|----------------------|------|--|---|
| ListaKapital | 0..1 | Lista med delkrav av typ kapital | ListaKapitalTYPE |
| Forseningsersattning | 0..1 | Delkrav för förseningsersättning | Forseningsersattning TYPE |
| ListaInkasso | 0..1 | Lista med delkrav av typ inkasso | ListaInkassoTYPE |
| ListaProcesskostnad | 0..1 | Lista med delkrav av typ processkostnad | ListaProcesskostnadTYPE |
| ListaVHR | 0..1 | Lista med delkrav av typ vanlig handräckning | ListaVHRTYPE |
| ListaBFA | 0..1 | Lista med delkrav av typ betalningsfastställelse | ListaBFATYPE |

ListaKapitalTYPE

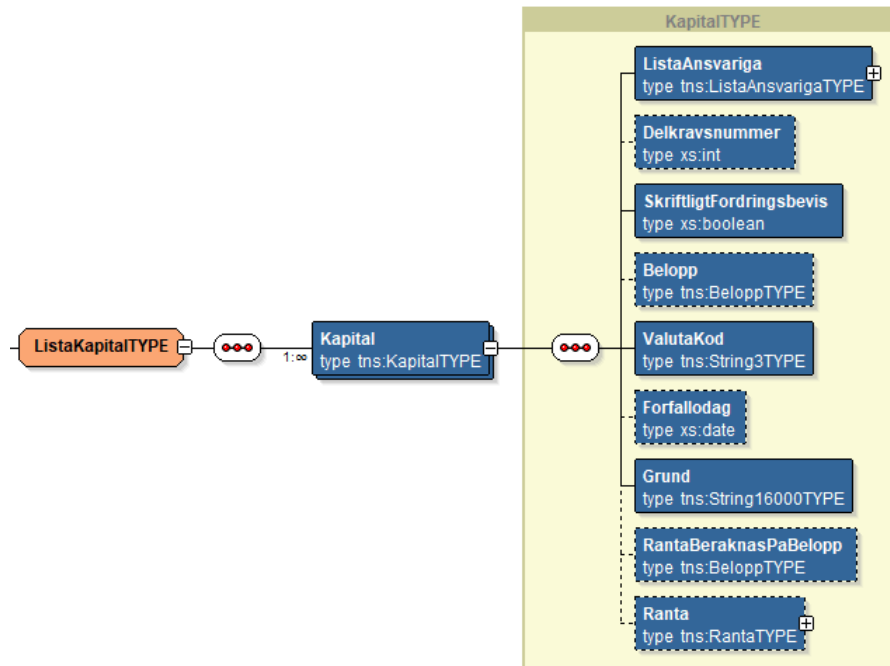

| Information | Mult | Beskrivning | Format |
|-------------|------|-------------|-----------------------------|
| Kapital | 1..n | | KapitalTYPE |

KapitalTYPE

| Information | Mult | Beskrivning | Format |
|--------------------------|------|--|-----------------------------------|
| ListaAnsvaiga | 1 | En lista med samtliga svarande som är ansvariga för delkravet | ListaAnsvaigaTYPE |
| Delkravsnummer | 0..1 | Delkravets löpnummer i ordningsföljd från att de anges i filen. Löpnummer ska ha en obruten följd. | int |
| SkriftligtFordringsbevis | 1 | Anger om fordran innehåller löpande skuldebrev | boolean |
| Belopp | 0..1 | Yrkat kapitalbelopp. Heltal 13 tkn. Decimaler 2 tkn. | BeloppTYPE |
| ValutaKod | 1 | Valutakod enligt ISO 4217 | string(3) |
| Forfallodag | 0..1 | Fordrans förfallodag | date |
| Grund | 1 | Fordrans grund | string (16 000) |
| RantaBeraknasPaBelopp | 0..1 | Belopp som ränteyrkande ska räknas på. | BeloppTYPE |
| Ranta | 0..1 | | RantaTYPE |

BeloppTYPE

Decimalt med 16 siffror för heltal och 2 för decimaler.

Forseningsersättning TYPE

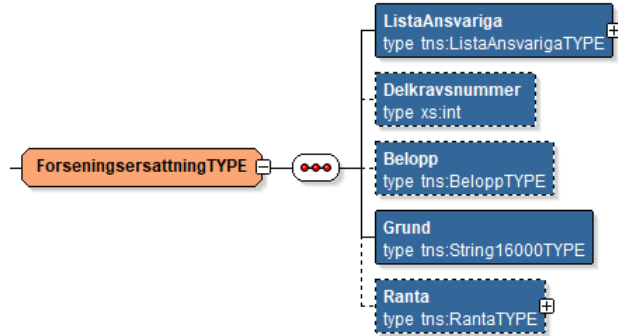

| Information | Mult | Beskrivning | Format |
|----------------|------|--|-----------------------------------|
| ListaAnsvriga | 1 | En lista med samtliga svarande som är ansvariga för delkravet | ListaAnsvrigaTYPE |
| Delkravsnummer | 0..1 | Delkravets löpnummer i ordningsföljd från att de anges i filen. Löpnummer ska ha en obruten följd. | int |
| Belopp | 0..1 | Yrkat belopp | BeloppTYPE |
| Grund | 1 | Grundtext för yrkad forseningsersättning. | string (16 000) |
| Ranta | 0..1 | | RantaTYPE |

ListInkassoTYPE

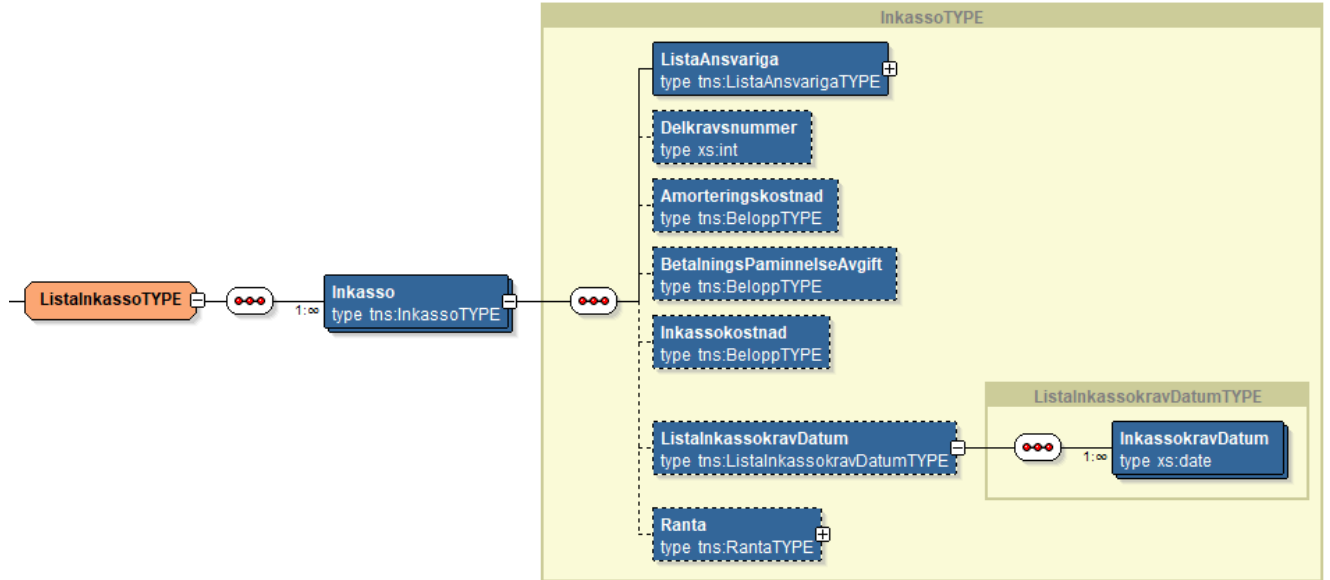

| Information | Mult | Beskrivning | Format |
|-------------|------|-------------|-----------------------------|
| Inkasso | 1..n | | InkassoTYPE |

InkassoTYPE

| Information | Mult | Beskrivning | Format |
|----------------------------|------|--|--|
| ListaAnsvriga | 1 | En lista med samtliga svarande som är ansvariga för delkravet | ListaAnsvrigaTYPE |
| Delkravsnummer | 0..1 | Delkravets löpnummer i ordningsföljd från att de anges i filen. Löpnummer ska ha en obruten följd. | int |
| Amorteringskostnad | 0..1 | Yrkat belopp för Amorteringskostnad. | BeloppTYPE |
| BetalningsPaminnelseAvgift | 0..1 | Yrkat belopp för Betalningspåminnelseavgift | BeloppTYPE |
| Inkassokostnad | 0..1 | Yrkat belopp för Inkassokostnad | BeloppTYPE |
| ListInkassokravDatum | 0..1 | Lista med datum för utskickade inkassokrav. Måste finnas värde i denna om värde finns i Inkassokostnad | ListInkassokravDatumTYPE |
| Ranta | 0..1 | | RantaTYPE |

ListInkassokravDatumTYPE

| Information | Mult | Beskrivning | Format |
|------------------|------|----------------------------------|----------|
| InkassoKravDatum | 1..n | Datum för utskickade inkassokrav | dateTime |

ListaProcesskostnadTYPE

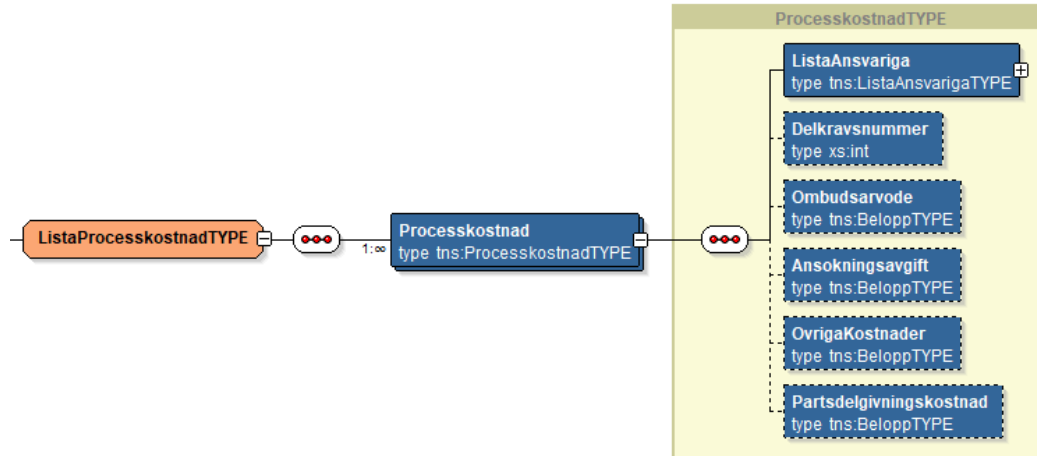

| Information | Mult | Beskrivning | Format |
|----------------|------|-------------|------------------------------------|
| Processkostnad | 1..n | | ProcesskostnadTYPE |

ProcesskostnadTYPE

| Information | Mult | Beskrivning | Format |
|-------------------------|------|--|------------------------------------|
| ListaAnsvariga | 1 | En lista med samtliga svarande som är ansvariga för delkravet | ListaAnsvarigaTYPE |
| Delkravsnummer | 0..1 | Delkravets löpnummer i ordningsföljd från att de anges i filen. Löpnummer ska ha en obruten följd. | int |
| Ombudsarvode | 0..1 | Yrkat belopp för Ombudsarvode. | BeloppTYPE |
| Ansokningsavgift | 0..1 | Yrkat belopp för Ansokningsavgift. | BeloppTYPE |
| OvrigaKostnader | 0..1 | Yrkat belopp för Övriga kostnader | BeloppTYPE |
| Partsdelgivningskostnad | 0..1 | Kostnader som uppstått i samband med partsdelgivning | BeloppTYPE |

ListaVHRTYPE

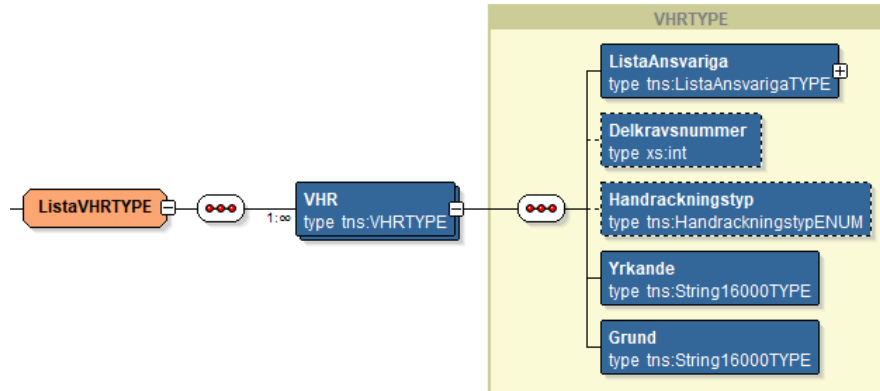

| Information | Mult | Beskrivning | Format |
|-------------|------|-------------|-------------------------|
| VHR | 1..n | | VHRTYPE |

VHRTYPE

| Information | Mult | Beskrivning | Format |
|------------------|------|--|--------------------------------------|
| ListaAnsvriga | 1 | En lista med samtliga svarande som är ansvariga för delkravet | ListaAnsvrigaTYPE |
| Delkravsnummer | 0..1 | Delkravets löpnummer i ordningsföljd från att de anges i filen. Löpnummer ska ha en obruten följd. | int |
| Handrackningstyp | 0..1 | Typ av handräckning | HandrackningstypTYPE |
| Yrkande | 1 | Yrkande. | string (16 000) |
| Grund | 1 | Grund för yrkande. | string (16 000) |

HandrackningstypTYPE

Heltal, värden enligt nedanstående tabell (Enumeration).

| Handräckningskod | Beskrivning |
|--------------------|----------------------|
| Arrende | Arrende |
| Bostadsrätt | Bostadsrätt |
| LokalHyresrätt | Lokal, hyresrätt |
| LokalNyttjanderätt | Lokal, nyttjanderätt |
| Handrackning | Handräckning |
| Hyresrätt | Hyresrätt |
| Avhysning | Avhysning |

ListaBFATYPE

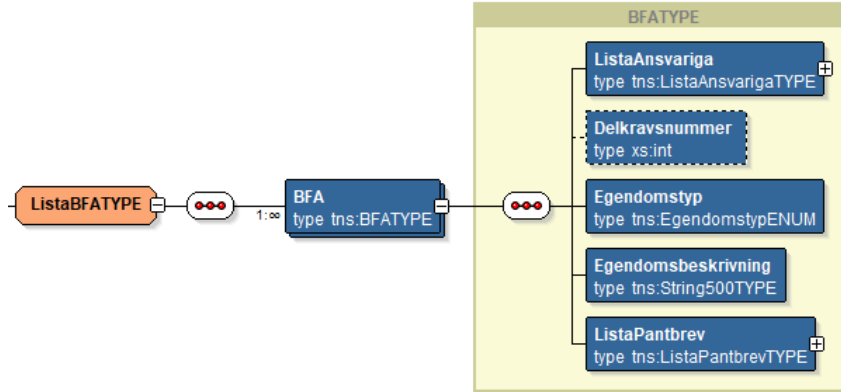

| Information | Mult | Beskrivning | Format |
|-------------|------|-------------|-------------------------|
| BFA | 1..n | | BFATYPE |

BFATYPE

| Information | Mult | Beskrivning | Format |
|---------------------|------|--|-----------------------------------|
| ListaAnsvriga | 1 | En lista med samtliga svarande som är ansvariga för delkravet | ListaAnsvrigaTYPE |
| Delkravsnummer | 0..1 | Delkravets löpnummer i ordningsföljd från att de anges i filen. Löpnummer ska ha en obruten följd. | int |
| Egendomstyp | 1 | Typ av egendom: | EgendomstypTYPE |
| Egendomsbeskrivning | 1 | Beskrivning/angivelse av den egendom som avses. | string (500) |
| ListaPantbrev | 1 | | ListaPantbrevTYPE |

EgendomstypTYPE

Heltal, värden enligt nedanstående tabell (Enumeration).

| Meddelandekod | Beskrivning |
|------------------|-------------------------|
| Fastighet | Fastighet |
| Foretagshypotek | Företagshypotek |
| Luftfartyg | Luftfartyg |
| SkeppSkeppsbygge | Skepp eller skeppsbygge |

ListaPantbrevTYPE

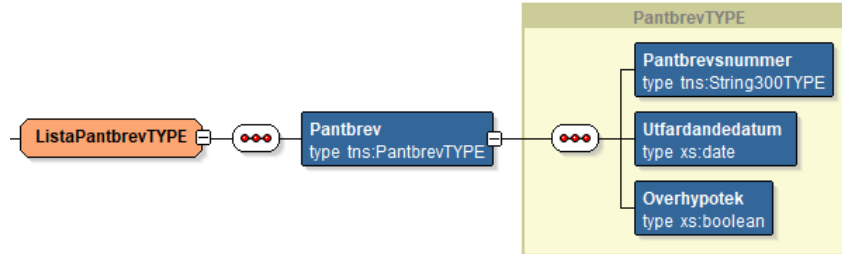

| Information | Mult | Beskrivning | Format |
|-------------|------|-------------|------------------------------|
| Pantbrev | 1..n | | PantbrevTYPE |

PantbrevTYPE

| Information | Mult | Beskrivning | Format |
|-----------------|------|--|--------------|
| Pantbrevsnummer | 1 | Pantbrevsnummer | string (300) |
| Utfardandedatum | 1 | Datum för pantbrevets utfardandedatum | date |
| Overhypotek | 1 | Finns överhypotek på det aktuella pantbrevet | boolean |

ListaAnsvarigaTYPE

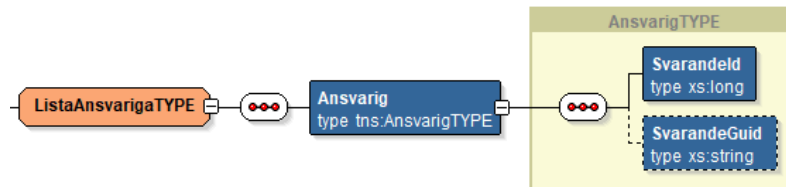

| Information | Mult | Beskrivning | Format |
|-------------|------|-------------|-------------------------------|
| Ansvariga | 1..n | | AnsvarigaTYPE |

AnsvarigaTYPE

| Information | Mult | Beskrivning | Format |
|--------------|------|---|--------|
| Svarandeld | 1 | Svarandes unika ID i Sara (satt av Sara). | long |
| SvarandeGuid | 0..1 | En unik identifikator för svarande i form av en Guid. Ingivarens identifikator på svarande. | string |

IT
ist.support@kronofogden.se
0771-737 300

Datum
2024-02-12

RantaTYPE

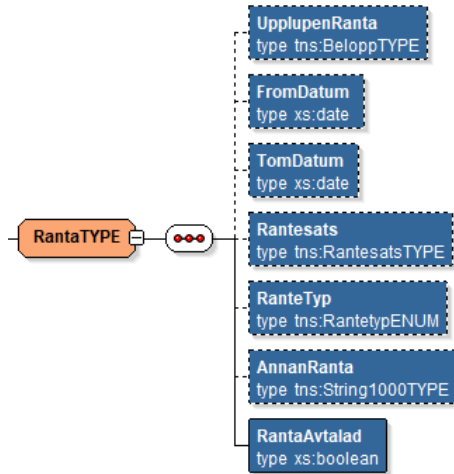

| Information | Mult | Beskrivning | Format |
|---------------|------|--|------------------------------|
| UpplupenRanta | 0..1 | Upplupet räntebelopp. Finns upplupen ränta måste TomDatum finnas. | BeloppTYPE |
| FromDatum | 0..1 | Från och med datum, anges endast om det finns en angiven Rantesats. | date |
| TomDatum | 0..1 | Till och med datum, måste finnas om upplupen ränta finns och ska inte finnas om upplupen ränta saknas. | date |
| Rantesats | 0..1 | Heltal 3 tkn och 3 decimaler. Anges när RanteTyp = 1, 2, 3, 4, 6 eller 7 | decimal |
| Rantetyp | 0..1 | Typ av ränta. Om elementet utelämnats innebär det att inget räntetyrkande finns | RantetypTYPE |
| AnnanRanta | 0..1 | Beskrivning när Rantetyp = Annan | string (1 000) |
| RantaAvtalad | 1 | Är räntan avtalad. | boolean |

RantetypTYPE

Heltal, värden enligt nedanstående tabell (Enumeration).

| Räntetyp | Beskrivning |
|-----------------------|--------------------|
| Referensranta8Procent | Referensränta+8% |
| Fornarvaranderanta | Förnärvaranderänta |
| FastArligRanta | Fast årlig ränta |
| PerPaborjadManad | Per påbörjad månad |
| Diskontoranta | Diskontoränta |
| Annan | Annan |
| Referensranta | Referensränta |

5 Namnsättning

Transaktionsfilens namn sätts enligt nedan i syfte att tydligt identifiera avsändande /mottagande ombud och vilket innehåll filen har.

Transaktionsfil <ÅÅÅÅ-MM-DD>_<ING>_BESLUTSRAPPORT_<Löpnr>
<ING> ersätts med ombudskoden för det ombud som ska ha filen. Ombudskoden ska anges med versaler.

<Löpnr> ska ersättas med filens aktuella löpnr

Exempel: ”2023-03-24_ABC_BESLUTSRAPPORT_1234”.

5.1 Frekvens och tidpunkt

Rapportfilerna ska skapas på följande tidpunkter.

| Försändelsetyp | Dagar | Tidpunkt |
|----------------|---|----------|
| Beslutsrapport | Måndag t.o.m. fredag oavsett om helg eller ej | 22.00 |

5.2 Övrigt

- Utskick sker dagligen.
- Om det inte finns några beslut att rapportera till en ingivare ska ingen fil skickas till ingivaren den dagen.