

KFM Tjänstekontrakt Distribution på fil - Ansökansbekräftelse

Innehållsförteckning

1	Dokumentinformation	2
1.1	Syfte	2
1.2	Målgrupp	2
1.3	Referenser	2
1.4	Revisionshistorik.....	3
2	Tjänstebeskrivning	4
2.1	Användning	4
2.2	Funktionella krav	4
2.3	Avgränsningar	4
2.4	Informationsmatris	4
2.5	Anslutningsinformation	5
2.5.1	Schemaversion	5
2.5.2	Publicering	5
2.5.3	Specifika felmeddelanden	5
2.5.4	Arkivering	5
2.6	Ickefunktionella krav	5
3	Skicka ansökansbekräftelser på fil till ingivare	5
3.1	Övergripande beskrivning.....	5
3.2	Förutsättning och beroenden.....	6
3.3	Datainnehåll och volym	6
4	Specifika fildefinitioner	7
4.1	Ansökansbekräftelse - XML	7
5	Namnsättning	19
5.1	Frekvens och tidpunkt.....	19
5.2	Övrigt	19

IT
ist.support@kronofogden.se
0771-737 300

Datum
2024-03-11

Dokumentansvarig

Ansvarig för detta dokument och dess innehåll är Kronofogden IT.
Synpunkter eller frågor med anledning av dokumentet lämnas till

Kronofogden IT

Dokumentets filnamn är KFM Tjänstekontrakt Distribution av ansökansbekräftelse på fil.docx

1 Dokumentinformation

1.1 Syfte

Detta dokument är en tjänstebeskrivning, vilket beskriver tjänstens syfte och funktion samt innehåll och parametrar. Tjänstens sammanhang beskrivs övergripande i detta dokument och relaterade dokument refereras.

1.2 Målgrupp

Den huvudsakliga målgruppen är verksamhetsrepresentanter och kravanalytiker hos KFM eller hos ingivare som avser att använda tjänsten.

1.3 Referenser

Ref.	Dokumenttitel	Utgivare	Adress/Publikationsplats
[1]			

IT
ist.support@kronofogden.se
0771-737 300

Datum
2024-03-11

1.4 Revisionshistorik

Datum	Ver.	Beskrivning	Signatur
2024-03-11	1.9	Rättat texter till att stämma med gällande schema -fält Ombudsnamn i element OmbudtypeTYPE -fält Ansvarig i element ListaAnsvarigaTYPE	Ulf Nettelblatt
2024-02-28	1.8	Förtydligat i de funktionella kraven vilka händelser som redovisas Ändrat avsändare "Sara" till "KFM"	Ulf Nettelblatt
2024-02-12	1.7	Justerat mot fastställt schema	Ulf Nettelblatt
2024-02-01	1.6	Lagt till att löpnummer ska ingå i filnamnet.	Ulf Nettelblatt
2024-01-15	1.6	Förtydligat händelse från felrapporteringen Ändrat Mållista och Lista Svarande till optional i efter schemaändring	Ulf Nettelblatt
2023-11-02	1.5	Anpassat till lösning/schema -Fler fält satta till ej obligatoriska -Verkställighet begärd, Egendomstyp, Rättyp och Handräckningstyp (ENUM) ändrade från förkortningar till beskrivande namn - Rättyp lämnas ej om det inte finns något rätteyrkande	Ulf Nettelblatt
2023-06-29	1.4	Rättat så att man kan ha fler än en felrapporterad återkallelse och var och en av dessa kan ha flera rader med felinformation	Ulf Nettelblatt
2023-06-20	1.3	Förtydligat texter kring rapportering av felaktiga ansökningar	Ulf Nettelblatt
2023-06-12	1.2	Uppdaterat efter kravändring från Sara. Tjänsten ska även rapportera felaktiga ansökningar. Schemat kan innehålla en mållista över godkända ansökningar/mål och eller en lista med felaktiga ansökningar.	Ulf Nettelblatt
2023-06-08	1.1	Ändrat ENUM-värden för VerkställighetBegärd	Ulf Nettelblatt
2023-04-04	1.0	Efter förfiningsmöte. Ändringar från Summarisk process: -Svarandenr ersatt med unik UUID SvarandeGuid -Lagt till Handläggare för sökande och ombud -Ändrat dateTime till date överallt	Ulf Nettelblatt

IT
ist.support@kronofogden.se
0771-737 300

Datum
2024-03-11

2 Tjänstebeskrivning

2.1 Användning

Syftet med tjänsten är att ge möjlighet för ingivare att få ansökansbekräftelser utskickade på fil i stället för paperutskrift.

Distributionsparametrar för utskick till berörd ingivare ska finnas registrerade hos KFM.

KFM Summarisk Process publicerar information till InfoService att en ansökan har registrerats och ytterligare information kring målet. Dessutom rapporteras via en separat kanal de fall av inskickade nedsättningar som blivit avslagna pga. felaktigheter. Tjänsten hämtar fram ny information, sätter samman en XML och skickar till respektive ingivare.

2.2 Funktionella krav

Ansökansbekräftelser ska skickas en gång per dag, efter att samtliga ansökansfiler har inkommit den dagen. Det innebär att bekräftelsefilen ska sättas samman och skickas iväg natten efter varje vardag.

Bekräftelsefilen ska:

- endast skickas till ingivare som har anmält att få Ansökansbekräftelse på XML-fil
- endast skickas en gång per mål

Poster ska skickas när något av nedanstående inträffat:

- det inkommit en ansökan som godkänts av KFM
- en ansökan har inkommit men KFM har inte kunnat skapa ett betalningsföreläggandemål eftersom ansökan är felaktigt utformad

2.3 Avgränsningar

Detta dokument beskriver endast distribution av försändelsetypen ansökansbekräftelse på fil till registrerade ingivare.

Distribution av motsvarande handlingar på pappersformat hanteras av tjänsten IST Distribution och finns beskriven i andra dokument.

2.4 Informationsmatris

Applikationsområde	AO Informations- och Stödtjänster
Informationsområden	Samtliga
Informationsägare	All information som hanteras ägs av respektive anropande verksamhetssystem
Tillhandahållande part	AO Informations- och Stödtjänster
Dokumentansvarig	IST-projektet
Klassificering	Extern
Relation till annan tjänst	
SLA	
Krav på infrastruktur	Tjänstens användande skall loggas och övervakas. Tjänsten har dock inga slutanvändare utan är endast maskin-till-maskin.
Kontaktperson	Förvaltningsbrevlåda ist.support@kronofogden.se
Kommunikationsmönster	Batchstyrd distribution av på fil
Bakåtkompabilitet	Inga tidigare versioner av tjänsten finns
Verksamhetsprocess	Flera, initialt olika aviseringar till ingivare

IT
ist.support@kronofogden.se
0771-737 300

Datum
2024-03-11

Idempotens¹	Ja
XML-schemapaket	TBD
Version av schemapaket	Kontakta IST Distribution för mer info om aktuell version
Länk till schema	

Inom matematiken och datavetenskapen är en operation idempotent, om den ger samma resultat oberoende av antalet upprepningar (ordet saknas i SAOL).

2.5 Anslutningsinformation

2.5.1 Schemaversion

TBD

2.5.2 Publicering

Filtransport via SHS.

2.5.3 Specifika felmeddelanden

Tjänsten innebär ett schemalagd utskick av både godkända och underkända ansökansbekräftelser på XML-format till ingivare. Fel på funktionalitet eller information kan inte redovisas i filen, felsituationer hanteras i stället av tjänsten med larm / loggning och ev omsändning av filer.

2.5.4 Arkivering

Tjänsten arkiverar inte skickade ansökansbekräftelser

2.6 Ickefunktionella krav

Egenskap	Beskrivning
Prestandabegränsningar eller anropsfrekvens	Nej, batchen skickar på kvällen alla beslutsrapporter som beställts under dagen.
Kända fel	Nej
Användarmönster	Filgränssnitt
Batch- eller tidsberoenden	Fildistribution sker först på kvällen/natten
Öppettider samt servicetider	n/a, integration via SHS, hämtning och utskick initieras av IST
Tillgänglighet	se ovan

3 Skicka ansökansbekräftelser på fil till ingivare

3.1 Övergripande beskrivning

Filen används för att kunna skicka en bekräftelse till ingivare (och senare även e-tjänst) att en ansökan har registrerats och att ett mål har skapats. Även ansökningar som inte har kunnat registreras redovisas i filen.

Tjänsten distribuerar handlingar på fil till anslutna ingivare.

Ingivare kommer att erhålla en fil per handlingstyp och körningstillfälle, normalt en gång per dygn.

Varje fil kommer att kunna innehålla ett stort antal handlingar

3.2 Förutsättning och beroenden

För att informationen ska kunna hämtas från Infoservice måste Sara ha hunnit publicera informationen.

3.3 Datainnehåll och volym

1-1,2 miljoner mål per år, inkommer via fil till Kronofogden och ska då få en bekräftelse på inskickad ansökan.

4 Specifika fildefinitioner

Beskrivning av XML-filer för de olika handlingar som är möjliga att distribuera via denna tjänst.

4.1 Ansökansbekräftelse - XML

Ansökansbekräftelse

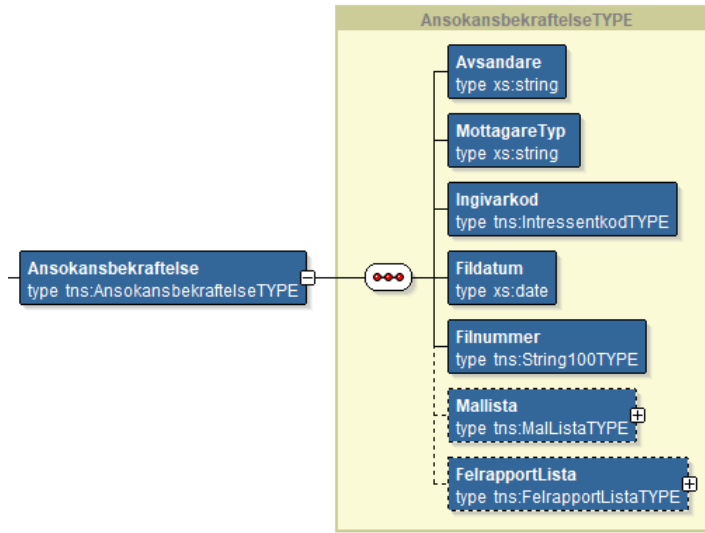

Information	Mult	Beskrivning	Format
Avsändare	1	Levererande system, alltid ="KFM"	string
MottagareTyp	1	Alltid Ingivare	string
Ingivarkod	1	Mottagarens Ingivarkod anges när MottagareTyp är Ingivare	IntressentkodTYPE
Fildatum	1	Datum för när bekräftelsefilen skickas	date
Filnummer	1	Bekräftelsefilens löpnummer	string(100)
Mallista	0..1	Lista med ingående godkända ansökningar/mål	MalListaTYPE
FelrapportLista	0..1	Lista med mottagna felaktiga ansökningar	FelrapportListaTYPE

FelrapportListaTYPE

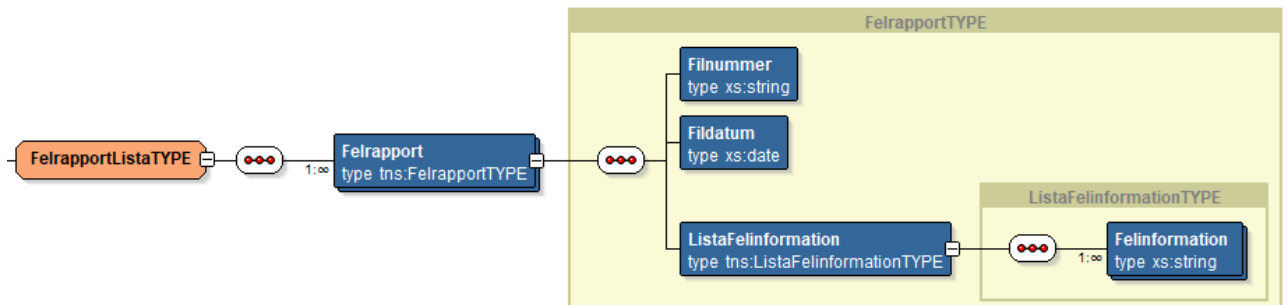

Information	Mult	Beskrivning	Format
Felrapport	1..n	En rad för varje rapporterad felaktig/underkänd begäran om återkallelse	FelrapportTYPE

FelrapportTYPE

Information	Mult	Beskrivning	Format
Filnummer	1	Inkommande ansökans filnummer	string
Fildatum	1	Inkommande ansökans fildatum	date
ListaFelinformation	1..n	En lista med information om vilket/vilka fel som uppstått vid försök att skapa ett mål i Sara	string

MalListaTYPE

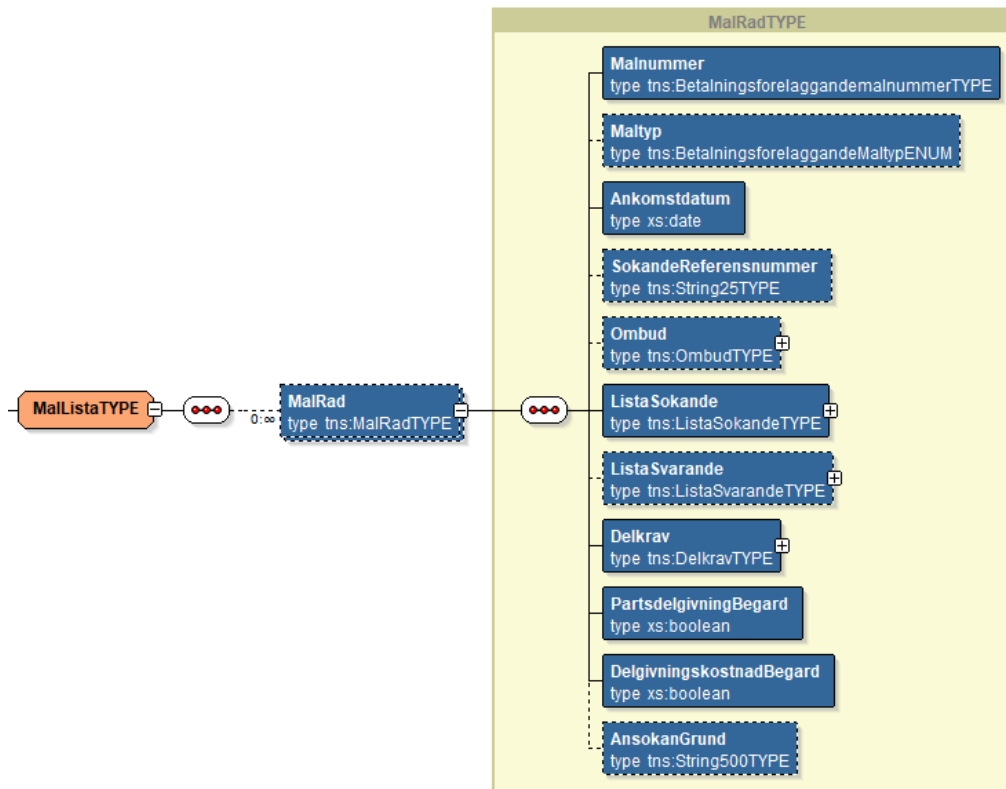

Information	Mult	Beskrivning	Format
MalRad	0..n		MalRadTYPE

MalRadTYPE

Information	Mult	Beskrivning	Format
Malnummer	1	Kronofogdens/Saras diarienummer i formen LL-NNNNNN-ÅÅ. LL står för nummerserie. N fylls inte ut med nollor utan det förekommer 1-6 st. siffror i N.	BetalningsforelaggandemalnummerTYPE
Maltyp	0..1	Kod för vilken typ av mål ansökan gäller	BetalningsforelaggandeMaltypENUM
Ankomstdatum	1	Det datum Kronofogden tagit emot ansökan.	date
SokandeReferensnummer	0..1	Ombudets referensnummer för ärendet	string (25)
Ombud	0..1	När MottagareTyp = Ingivare är det obligatoriskt att ange värde i Ombud och där måste det finnas värde i Ombudskod	OmbudTYPE
ListaSokande	1	Lista med sökandeuppgifter	ListaSokandeTYPE
ListaSvarande	0..1	Lista med svarandeuppgifter	ListaSvarandeTYPE
Delkrav	1	Lista med delkrav	DelkravTYPE
PartsdelgivningBegard	1	Sökande/ombud begär partsdelgivning.	boolean
DelgivningskostnadBegard	1	Ersättning yrkas för eventuellt uppkomna delgivningskostnader.	boolean
AnsokanGrund	0..1		string (500)

BetalningsforelaggandemalnummerTYPESträng max 12 tecken enligt reguljärt uttryck $[0-9]\{2\}-[0-9]\{1,6\}-[0-9]\{2\}$ **BetalningsforelaggandeMaltypENUM**

Fasta värden enligt nedanstående tabell (Enumeration).

Meddelandekod	Beskrivning
Betalningsforelaggande	Betalningsföreläggande
VanligHandrackning	Vanlig handräckning
BetalningsfastställelseIPant	Betalningsfastställelse pant
SarskildHandrackning	Särskild Handräckning

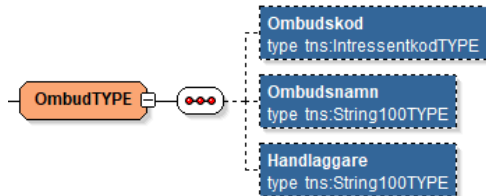
OmbudTYPE

Information	Mult	Beskrivning	Format
Ombudskod	0..1	Värdet är obligatoriskt när AvsandareTyp = Ingivare	IntressentkodTYPE
Ombudsnamn	0..1	Namn på ombudet	string (100)
Handlaggare	0..1	Namn på handläggare eller avdelning hos ombudet.	string (100)

IntressentkodTYPE

String, 5 tecken.

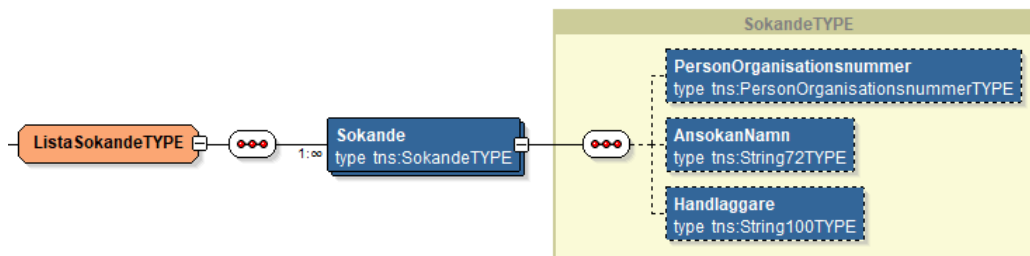
ListaSokandeTYPE

Information	Mult	Beskrivning	Format
Sokande	1..n		SokandeTYPE

SokandeRadTYPE

Information	Mult	Beskrivning	Format
PersonOrganisations Nummer	0..1	Sökandes person-/organisationsnummer	PersonOrganisationsnummerTYPE
AnsokanNamn	0..1	Sökandes namn	string (100)
Handlaggare	0..1	Namn på handläggare eller avdelning hos sökanden	string (100)

PersonOrganisationsnummerTYPE

String, 12 tecken. Börjar med 16, 17, 18, 19 eller 20.

ListaSvarandeTYPE

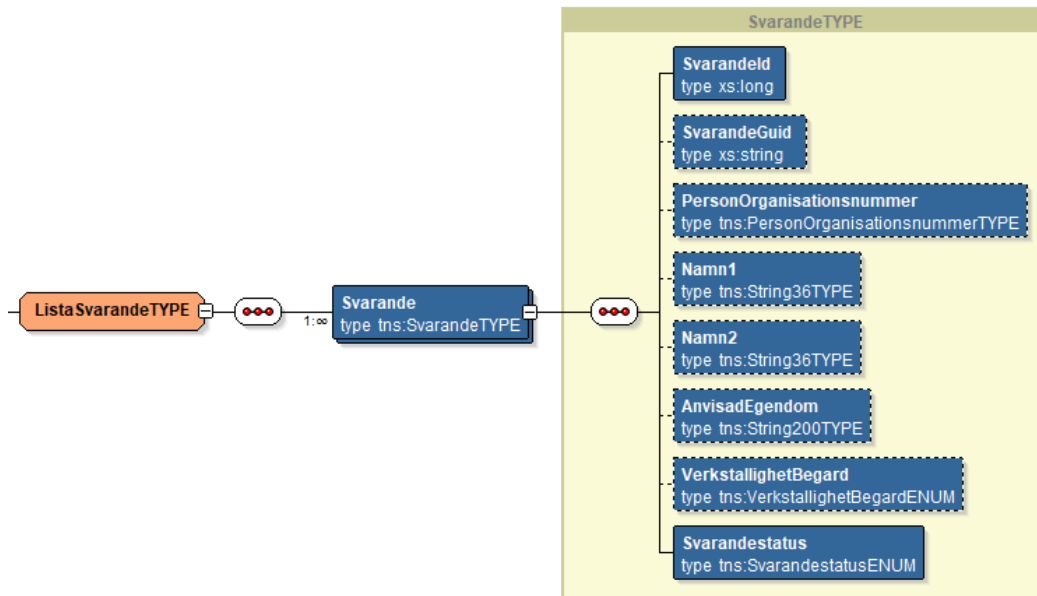

Information	Mult	Beskrivning	Format
Svarande	1..n		SvarandeTYPE

SvarandeTYPE

Information	Mult	Beskrivning	Format
Svarandeld	1	Svarandes unika ID i Sara	long
SvarandeGuid	0..1	Unik identifierare för svaranden	string
PersonOrganisations Nummer	0..1	Svarandes person-/organisationsnummer Fältet kan lämnas tomt i mottagning, men kommer stoppas av Saras verksamhetsregler så att de inte kan skickas ut direkt maskinellt med s.k. kvalitetstillstånd. Om värde anges ska det vara ett godkänt svensk person-/organisationsnummer.	PersonOrganisationsnummerTYPE
Namn1	0..1	Svarandes namn, Namnfält 1.	string (36)
Namn2	0..1	Svarandes namn, Namnfält 2.	string (36)
AnvisadEgendom	0..1		string (200)
VerkstillighetBegard	0..1	Typ av verkstillighet som önskas	VerkstillighetBegardENUM
Svarandestatus	1	Målets status för denna svarande	SvarandestatusENUM

VerkstillighetBegardENUM

Svarandestatus	Beskrivning
VerkstillighetEjBegard	Verkstillighet ej begärd
VerkstillighetBegard	Verkstillighet begärd
Handrackning	Verkstillighet begärd (av handräckning/avhysning)
VerkstillighetBegardOchHandrackning	Verkstillighet begärd (av pengar och handräckning/avhysning)

IT
ist.support@kronofogden.se
0771-737 300

Datum
2024-03-11

SvarandestatusENUM

Svarandestatus	Beskrivning
Inkommen	
Grundregistrerad	
Granskning	
Komplettering	
ForelaggandeArFardigstallt	
ForelaggandeArUtskickat	
ForelaggandeArReturnerat	
Delgiven	
Helbestritt	
Delbestritt	
Utslag	
AvskrivetAterkallat	
AvskrivetOverlamningTillDomstol	
AvskrivetOverlamningTillDomstolEjBegard	
AvskrivetTidsfristForPartsdelgivningUtgangen	
AvskrivetOvrigt	
AvskrivetFelregistrerad	
AvvisningKompletteringEjInkommen	
AvvisningErbjudandeOmPartdelgivningEjAntagen	
AvvisningAtervinningForsentInkommen	
AvvisningOverklaganForsentInkommen	
AvvisningOvrigt	
AvslagOgrundad	
AvslagSarskildHandrackning	
AvslutadPgaFelregistrering	

DelkravTYPE

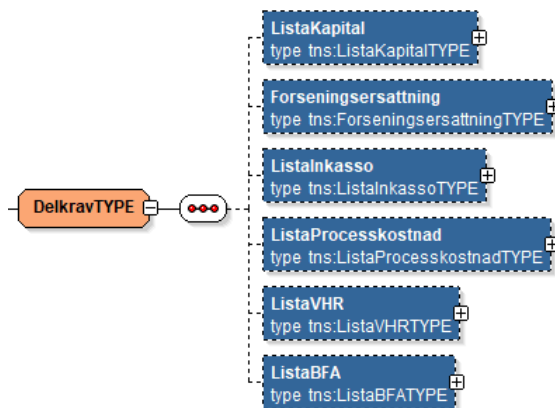

Information	Mult	Beskrivning	Format
ListaKapital	0..1	Lista med delkrav för kapital	ListaKapitalTYPE
Forseningsersattning	0..1	Delkrav för förseningsersättning	Forseningsersattning_TYPE
ListaInkasso	0..1	Lista med delkrav av typ inkasso	ListaInkassoTYPE
ListaProcesskostnad	0..1	Lista med delkrav för processkostnade	ListaProcesskostnadTYPE
ListaVHR	0..1	Lista med delkrav för handräckning	ListaVHRTYPE
ListaBFA	0..1	Lista med delkrav av betalningsfastställelse	ListaBFATYPE

ListaKapitalTYPE

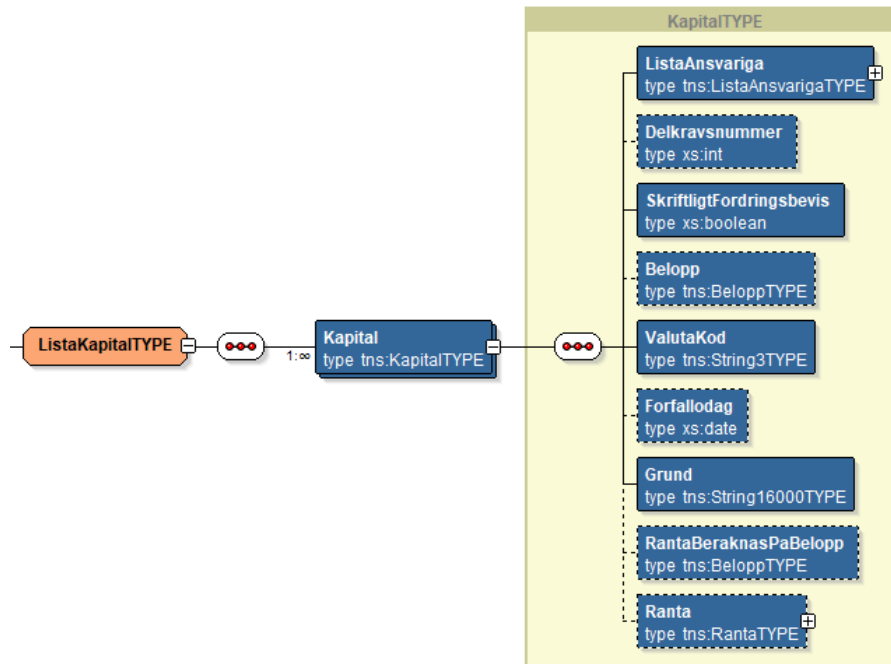

Information	Mult	Beskrivning	Format
Kapital	1..n		KapitalTYPE

KapitalTYPE

Information	Mult	Beskrivning	Format
ListaAnsvriga	1	En lista med samtliga svarande som är ansvariga för delkravet	ListaAnsvrigaTYPE
Delkravsnummer	0..1	Delkravets löpnummer i ordningsföljd från att de anges i filen. Löpnummer ska ha en obruten följd.	int
SkriftligtFordringsbevis	1	Anger om fordran innehåller löpande skuldebrev	boolean
Belopp	0..1	Yrkat kapitalbelopp. Heltal 13 tkn. Decimaler 2 tkn.	BeloppTYPE
ValutaKod	1	Valutakod enligt ISO 4217	string(3)
Forfallodag	0..1	Fordrans förfallodag	date
Grund	1	Fordrans grund	string (16 000)
RantaBeraknasPaBelopp	0..1	Belopp som ränteyrkande ska räknas på.	BeloppTYPE
Ranta	0..1		RantaTYPE

BeloppTYPE

Decimalt med 16 siffror för heltal och 2 för decimaler.

Forseningsersättning TYPE

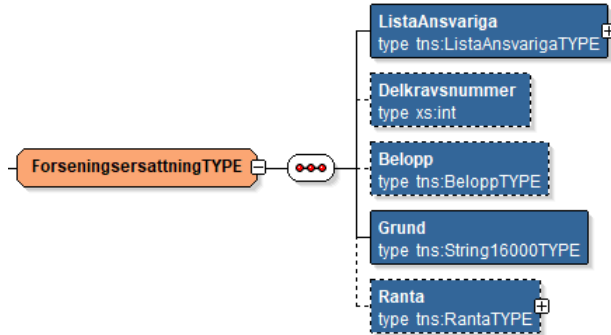

Information	Mult	Beskrivning	Format
ListaAnsvriga	1	En lista med samtliga svarande som är ansvariga för delkravet	ListaAnsvrigaTYPE
Delkravsnummer	0..1	Delkravets löpnummer i ordningsföljd från att de anges i filen. Löpnummer ska ha en obruten följd.	int
Belopp	0..1	Yrkat belopp	BeloppTYPE
Grund	1	Grundtext för yrkad förseningsersättning.	string (16 000)
Ranta	0..1		RantaTYPE

Listalnkassotype

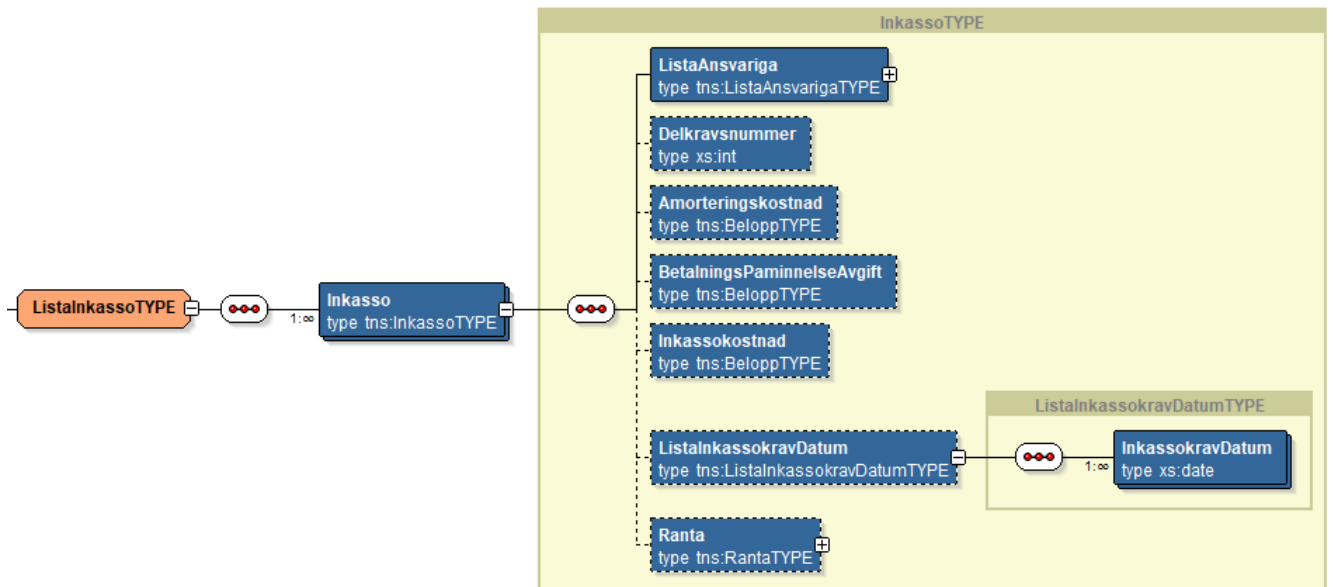

Information	Mult	Beskrivning	Format
Inkasso	1..n		InkassoTYPE

InkassoTYPE

Information	Mult	Beskrivning	Format
ListaAnsvariga	1	En lista med samtliga svarande som är ansvariga för delkravet	ListaAnsvarigaTYPE
Delkravsnummer	0..1	Delkravets löpnummer i ordningsföljd från att de anges i filen. Löpnummer ska ha en obruten följd.	int
Amorteringskostnad	0..1	Yrkat belopp för Amorteringskostnad.	BeloppTYPE
Betalningspåminnelseavgift	0..1	Yrkat belopp för Betalningspåminnelseavgift	BeloppTYPE
Inkassokostnad	0..1	Yrkat belopp för Inkassokostnad	BeloppTYPE
ListaInkassokravDatum	0..1	Lista med datum för utskickade inkassokrav. Måste finnas värde i denna om värde finns i Inkassokostnad	ListaInkassokravDatumTYPE
Ranta	0..1		RantaTYPE

ListaInkassokravDatumTYPE

Information	Mult	Beskrivning	Format
InkassoKravDatum	1..n	Datum för utskickade inkassokrav	date

ListaProcesskostnadTYPE

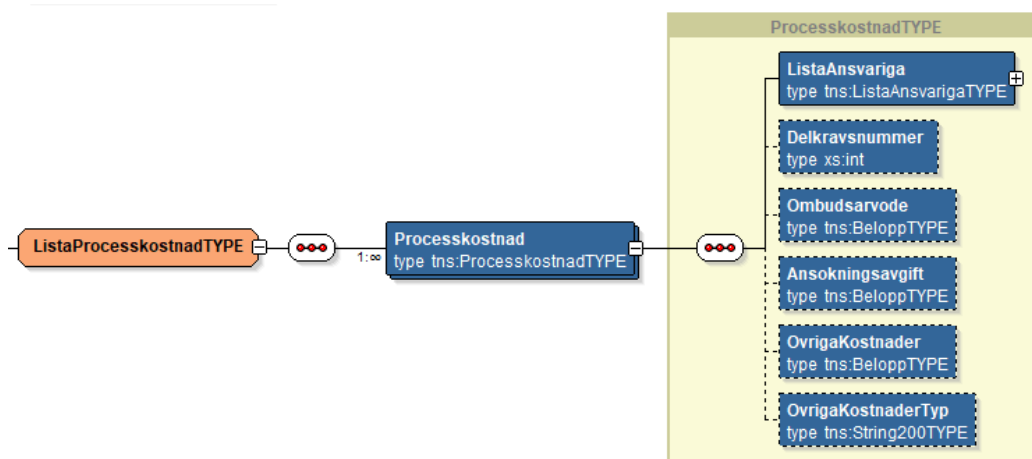

Information	Mult	Beskrivning	Format
Processkostnad	1..n		ProcesskostnadTYPE

ProcesskostnadTYPE

Information	Mult	Beskrivning	Format
ListaAnsvariga	1	En lista med samtliga svarande som är ansvariga för delkravet	ListaAnsvarigaTYPE
Delkravsnummer	0..1	Delkravets löpnummer i ordningsföljd från att de anges i filen. Löpnummer ska ha en obruten följd.	int
Ombudsarvode	0..1	Yrkat belopp för Ombudsarvode.	BeloppTYPE
Ansökningsavgift	0..1	Yrkat belopp för Ansökningsavgift.	BeloppTYPE
OvrigaKostnader	0..1	Yrkat belopp för Övriga kostnader	BeloppTYPE
OvrigaKostnaderTyp	0..1	Ange vilken typ av Övriga kostnader som yrkas. Måste finnas värde här om värde finns i <code>OvrigaKostnader</code> .	string (200)

ListaVHRTYPE

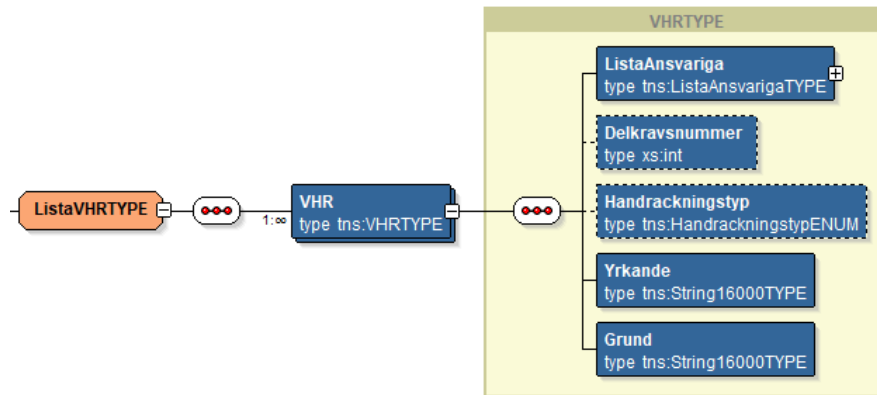

Information	Mult	Beskrivning	Format
VHR	1..n		VHRTYPE

VHRTYPE

Information	Mult	Beskrivning	Format
ListaAnsvariga	1	En lista med samtliga svarande som är ansvariga för delkravet	ListaAnsvarigaTYPE
Delkravsnummer	0..1	Delkravets löpnummer i ordningsföljd från att de anges i filen. Löpnummer ska ha en obruten följd.	Int
Handrackningstyp	0..1	Typ av handräckning	HandrackningstypTYPE
Yrkande	1	Yrkande.	String (16 000)
Grund	1	Grund för yrkande.	String (16 000)

HandrackningstypTYPE

Fasta värden enligt nedanstående tabell (Enumeration).

Meddelandekod	Beskrivning
Arrende	Arrende
Bostadsrätt	Bostadsrätt
LokalHyresrätt	Lokal, hyresrätt
LokalNyttjanderätt	Lokal, nyttjanderätt
Handrackning	Handräckning
Hyresrätt	Hyresrätt
Avhysning	Avhysning

ListaBFATYPE

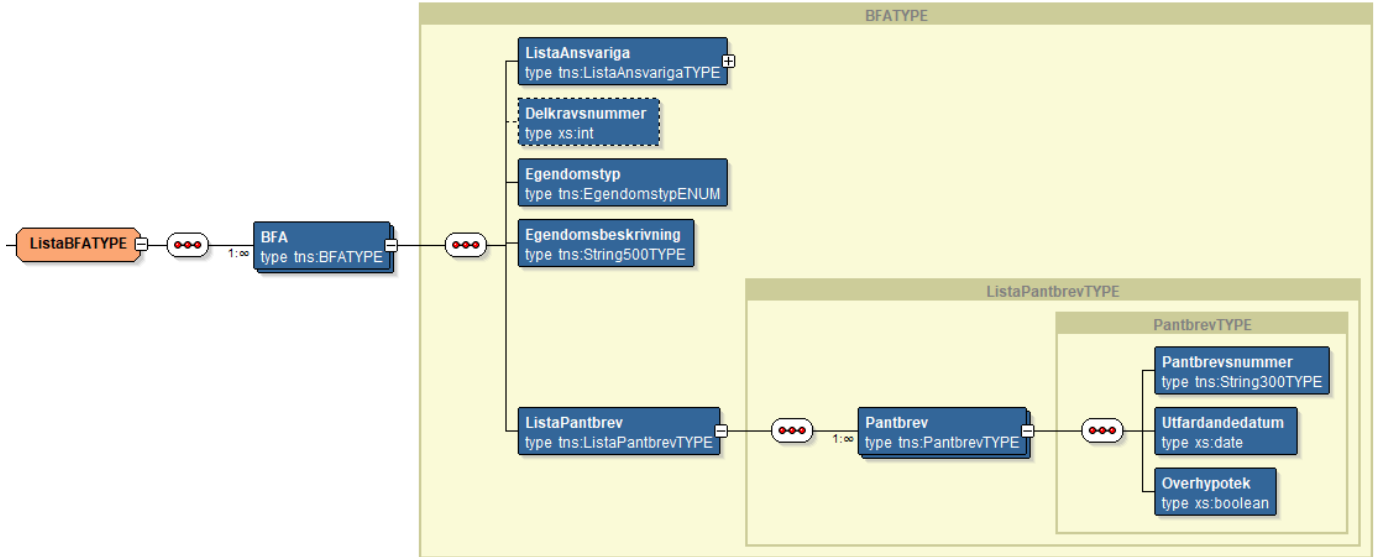

Information	Mult	Beskrivning	Format
BFA	1..n		BFATYPE

BFATYPE

Information	Mult	Beskrivning	Format
ListaAnsvriga	1	En lista med samtliga svarande som är ansvariga för delkravet	ListaAnsvrigaTYPE
Delkravsnummer	0..1	Delkravets löpnummer i ordningsföljd från att de anges i filen. Löpnummer ska ha en obruten följd.	Int
Egendomstyp	1	Typ av egendom:	EgendomstypTYPE
Egendomsbeskrivning	1	Beskrivning/angivelse av den egendom som avses.	String (500)
ListaPantbrev	1		ListaPantbrevTYPE

EgendomstypTYPE

Fasta värden enligt nedanstående tabell (Enumeration).

Meddelandekod	Beskrivning
Fastighet	Fastighet
Foretagshypotek	Foretagshypotek
Lufffartyg	Lufffartyg
SkeppSkeppsbygge	Skepp/skeppsbygge

ListaPantbrevTYPE

Information	Mult	Beskrivning	Format
Pantbrev	1..n		PantbrevTYPE

PantbrevTYPE

Information	Mult	Beskrivning	Format
Pantbrevsnummer	1	Pantbrevsnummer	string (300)
Utfardandedatum	1	Datum för pantbrevets utfardandedatum	date
Overhypotek	1	Finns överhypotek på det aktuella pantbrevet	boolean

ListaAnsvarigaTYPE

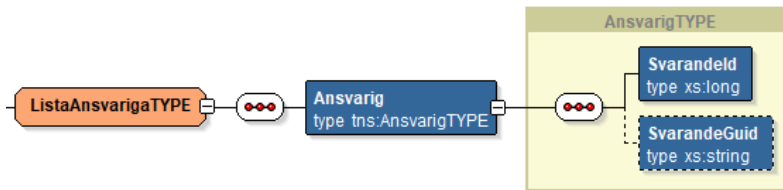

Information	Mult	Beskrivning	Format
Ansvarig	1..n		AnsvarigaTYPE

AnsvarigaTYPE

Information	Mult	Beskrivning	Format
Svarandeld	1	Svarandes unika ID i Sara (satt av Sara).	int
SvarandeGuid	0..1	En unik identifikator för svarande i form av en Guid. Ingivarens identifikator på svarande.	string

IT
ist.support@kronofogden.se
0771-737 300

Datum
2024-03-11

RantaTYPE

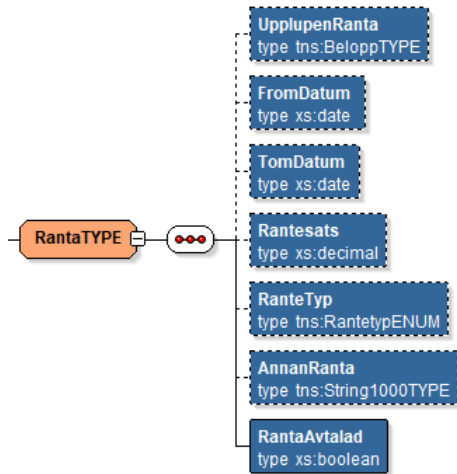

Information	Mult	Beskrivning	Format
UpplupenRanta	0..1	Upplupet räntebelopp. Finns upplupen ränta måste TomDatum finnas.	BeloppTYPE
FromDatum	0..1	Från och med datum, anges endast om det finns en angiven Rantesats.	date
TomDatum	0..1	Till och med datum, måste finnas om upplupen ränta finns och ska inte finnas om upplupen ränta saknas.	date
Rantesats	0..1	Heltal 3 tkn och 3 decimaler. Anges när RanteTyp = 1, 2, 3, 4, 6 eller 7	decimal
Rantetyp	0..1	Typ av ränta. Om elementet utelämnats innebär det att inget räntetyrkande finns	RantetypTYPE
AnnanRanta	0..1	Beskrivning när Rantetyp = Annan	string (1 000)
RantaAvtalad	1	Är räntan avtalad.	boolean

RantetypTYPE

Fasta värden enligt nedanstående tabell (Enumeration).

Räntetyp	Beskrivning
Referensranta8Procent	Referensränta+8%
Fornarvaranderanta	Förnärvaranderänta
FastArligRanta	Fast årlig ränta
PerPaborjadManad	Per påbörjad månad
Diskontoranta	Diskontoränta
Annan	Annan
Referensranta	Referensränta

IT
ist.support@kronofogden.se
0771-737 300

Datum
2024-03-11

5 Namnsättning

Transaktionsfilens namn sätts enligt nedan i syfte att tydligt identifiera avsändande /mottagande ombud och vilket innehåll filen har.

Transaktionsfil <ÅÅÅÅ-MM-DD>_<ING>_ANSOKANSBEKRAFTELSE_<Löpnr>
<Löpnr> ska ersättas med filens aktuella löpnr

<ING> ersätts med ombudskoden för det ombud som ska ha filen. Ombudskoden ska anges med versaler.

Exempel: "2023-03-24_ABC_ANSOKANSBEKRAFTELSE_1234".

5.1 Frekvens och tidpunkt

Underrättelsefilerna ska skapas på följande tidpunkter.

Försändelsetyp	Dagar	Tidpunkt
Ansökansbekräftelse	Natt efter måndag t.o.m. fredag oavsett om helg eller ej	01:00

5.2 Övrigt

- Utskick sker dagligen.
- I händelse det inte finns några bekräftelser att distribuera till en ingivare ska ingen tom fil skickas.